

#smartertogether  
Smarter Home

# Busch-free@home<sup>®</sup> Haussteuerung\_



# Das Zuhause wird smarter

---

**Willkommen im Smarter Home.** Mit Busch-free@home® lässt sich das gesamte Zuhause steuern, wie gewohnt mit Schaltern und noch viel praktischer ... mit dem Smartphone oder Tablet-Computer. Per Touchbedienung oder Sprachsteuerung. Man schaltet nicht nur, man regelt die Haustechnik mobil und smart, präzise und stufenlos. Soll sich zum Beispiel die Lichtstimmung verändern, genügt ein Fingertippen auf den Touchscreen oder ein einfacher Sprachbefehl: Jalousien bewegen sich, Beleuchtungsfarben ändern sich – so erlebt man schon heute die Zukunft.





## 01

—

### Funktionen

Für ein Leben nach Wunsch .....	8
Einfach alles mit allem vernetzen .....	10



# Inhalt

## 02

—

### Möglichkeiten

Atmosphäre auf Knopfdruck .....	22
Da und doch nicht da .....	24
Alles aus mit einer Funktion .....	26
Das Haus hört aufs Wort .....	28



## 03

—

### System

Das ganze Haus im Griff .....	32
Komfort durch Sicherheit .....	34
Kinderleicht zu bedienen .....	36
So einfach wie Sesselverrücken .....	38
Einfach weniger Aufwand .....	40
Zentrale Installation für Mehrfamilienhäuser .....	42



## 04

—

### Sortiment

Sortimentsübersicht .....	46
---------------------------	----

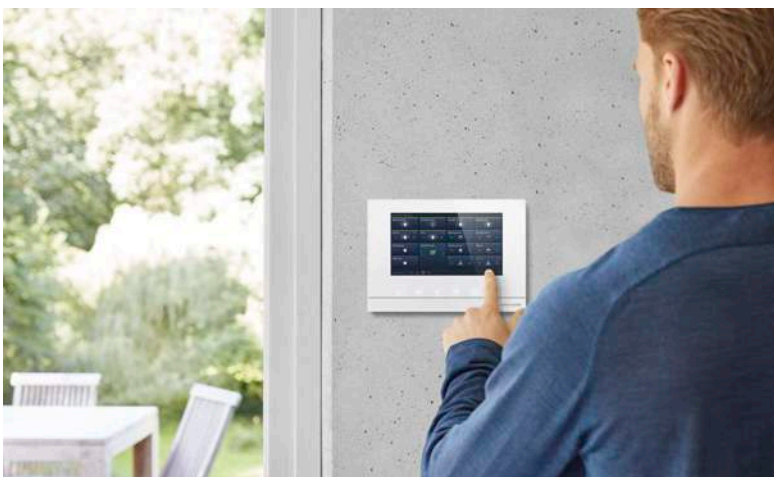

# 01 – Funktionen

**Die neue Freiheit.** Nahezu unbegrenzte Möglichkeiten für Ihren Komfort, Ihre Sicherheit und Energieeffizienz.

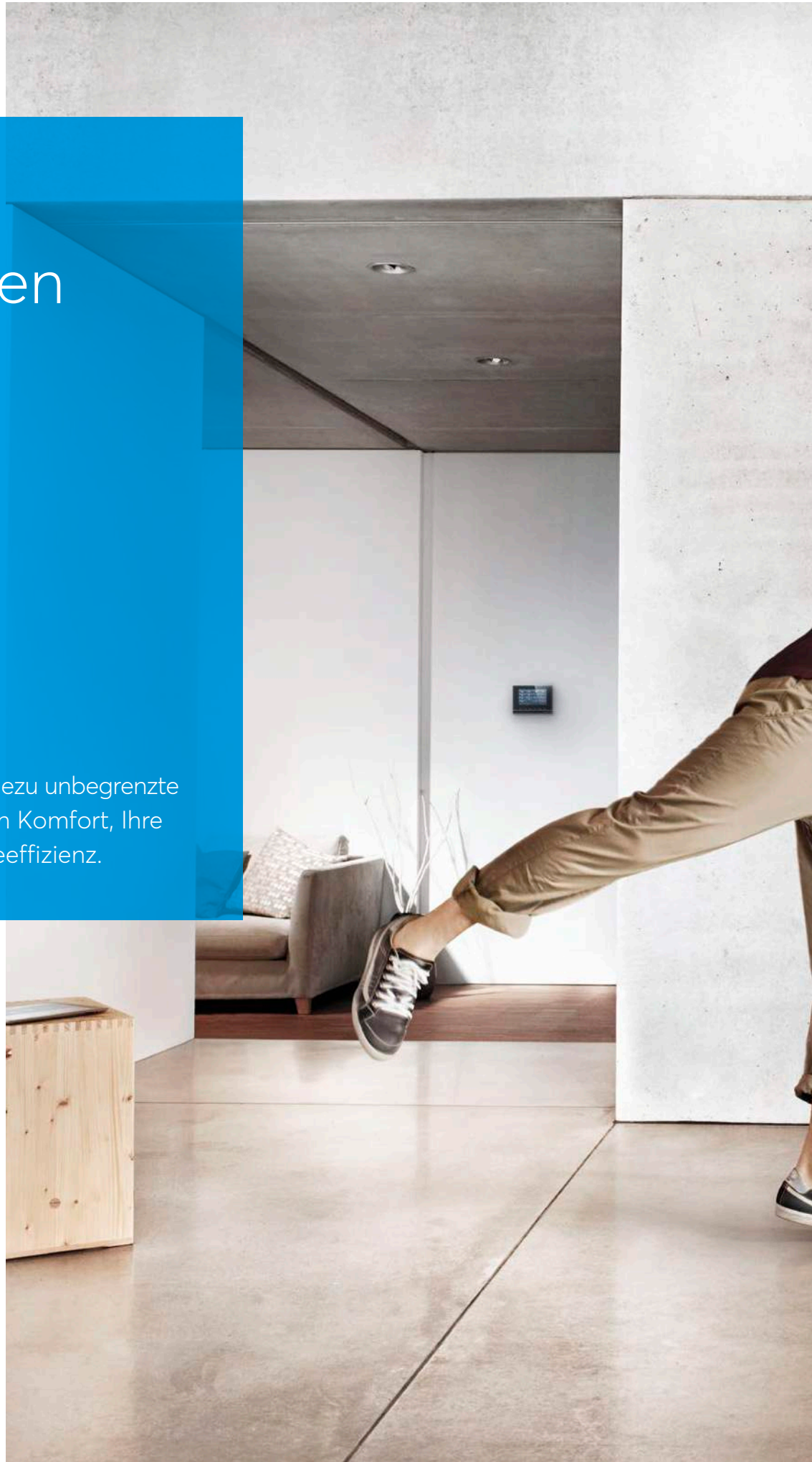



# Für ein Leben nach Wunsch

---

**Freie Auswahl.** Ob Jalousie, Licht, Heizung, Klima oder Türkommunikation – endlich sind Komfort, Sicherheit und Effizienz steuerbar. Per Schalter an der Wand, Sprachsteuerung oder mit dem Smartphone, Tablet oder Computer.

Angenehmer wohnen.  
Die Busch-free@home®  
Haussteuerung erleichtert  
das tägliche Leben.

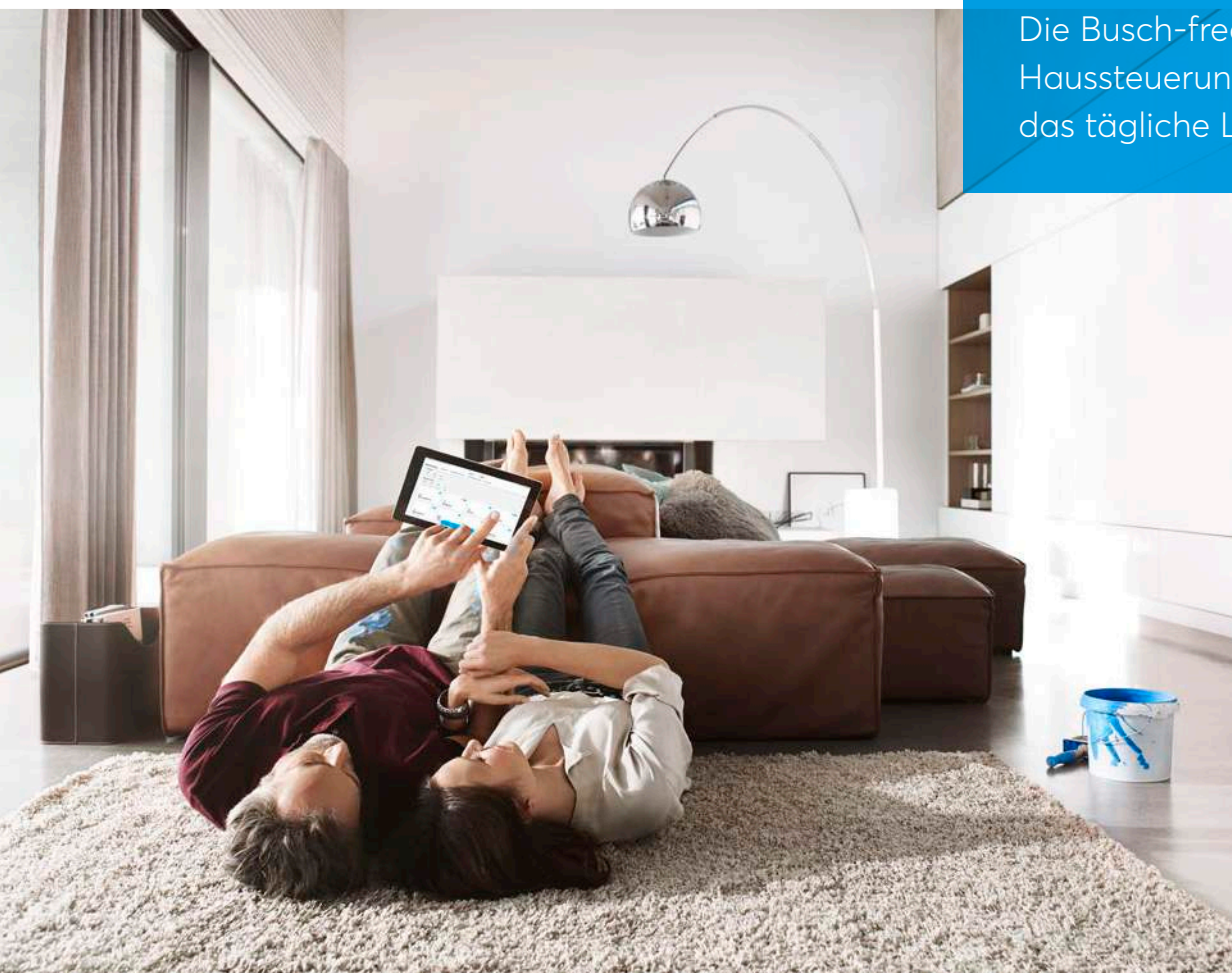



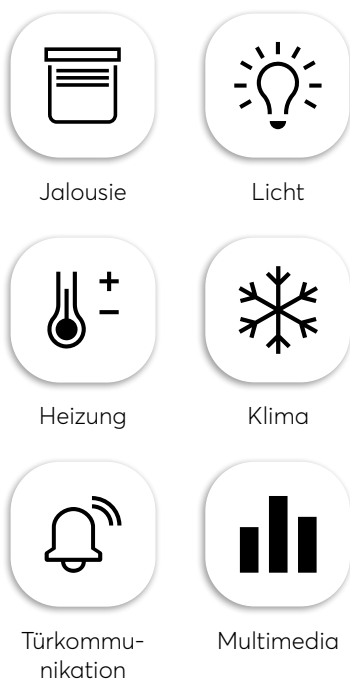

### Offen für neue Ideen

Jeder kann mit Busch-free@home® sein Maß an komfortabler Technik selbst bestimmen, denn es können sowohl einzelne Funktionen wie eine reine Heizungs- oder Jalousiesteuerung als auch Kombinationen unterschiedlicher Funktionen umgesetzt werden. Im Laufe der Zeit lässt sich das System außerdem flexibel ergänzen, wenn man das möchte. Entscheidungsfreiheit jederzeit.

### Viele Vorteile im Betrieb

Mit der Busch-free@home® App wird das Smartphone oder Tablet zur Fernbedienung im Haus. So kann schon morgens vom Bett aus mit einem Tastendruck die Jalousie hochgefahren und das Radio in der Küche eingeschaltet werden – oder beim Verlassen des Hauses werden alle Leuchten und Geräte gleichzeitig ausgeschaltet. Wahlweise auch mit einem herkömmlichen Schalter an der Wand. Das Einstellen dieser Szenen ist ebenfalls denkbar einfach. Einfach komfortabel. Einfach praktisch. Einfach energieeffizient.

# Einfach alles mit allem vernetzen

**Komfortabel von Anfang an.** Schon bei der Installation und später bei der Nutzung im täglichen Leben. Mit Busch-free@home® lassen sich sämtliche Anwendungen am und im Haus verblüffend leicht miteinander verbinden.



Der Jalousieschalter ist bereit für alle Betriebsarten. Durch jeweils kürzeren oder längeren Tastendruck für Rollläden, Raffstores oder Markisen sowie Ausrichtung der Lamellen.



## Jalousie

Ob Jalousie, Rollläden, Markise oder Rolltor – mit Busch-free@home® werden Sonnenschutz und Energiesparen einfach wie nie. Das Öffnen und Schließen sowie das Verstellen von Lamellen kann automatisiert werden. Leicht bedienbar mit Schaltern, Busch-free@homePanel (in zwei Größen: 7" und 4,3") oder mit der App für Smartphone und Tablet.

Dabei kann eine Wetterstation für den Sturmschutz, eine Zeitschaltuhr oder die Astrofunktion genutzt werden. Mit ihr regelt sich die Jalousie automatisch nach Sonnenauf- und -untergang. Die Daten dazu kommen im System Access Point zusammen und werden präzise umgesetzt. Im Panel hat man die beste Übersicht über alle Werte und Zeiten.

## Vorteile

- » Flexible Möglichkeiten zum Steuern
- » Auf das Wetter reagierender Sturm-, Regen- und Windschutz
- » Einfache Bedienung
- » Optimierte Energieeffizienz durch bessere Isolierung bei heruntergefahrenen Rollläden
- » Optionale Zeitsteuerung



### Wetterstation

Eines ist sicher: Das Wetter ist niemals genau vorhersehbar. Die Wetterstation reagiert direkt. Sie erfasst die Helligkeit, die Temperatur, die Windgeschwindigkeit und den Regen. Die Wetterdaten werden unmittelbar gesendet und mit Aktoren verknüpft, um Funktionen automatisch zu steuern. Alle wichtigen Daten werden in der Busch-free@home® App übersichtlich angezeigt.

### Vorteile

- » Vielfältige Steuerungsmöglichkeiten, abhängig von Helligkeit, Temperatur, Niederschlag und Windgeschwindigkeit
- » Abrufbare Wetterdaten auf Smartphone, Tablet und Display
- » Zuverlässiger Schutz von Jalousien und Markisen vor Wettereinflüssen
- » Optimierte Energieeffizienz



**Lebensretter.** Brände sind tückisch. Denn die größte Gefahr geht nicht von offenen Flammen aus, die man sieht. Sondern von Rauch, der sich im Brandfall sekunden-schnell entwickelt. Rauchwarnmelder von Busch-Jaeger erkennen rechtzeitig jede Rauchentwicklung und schlagen lautstark Alarm.

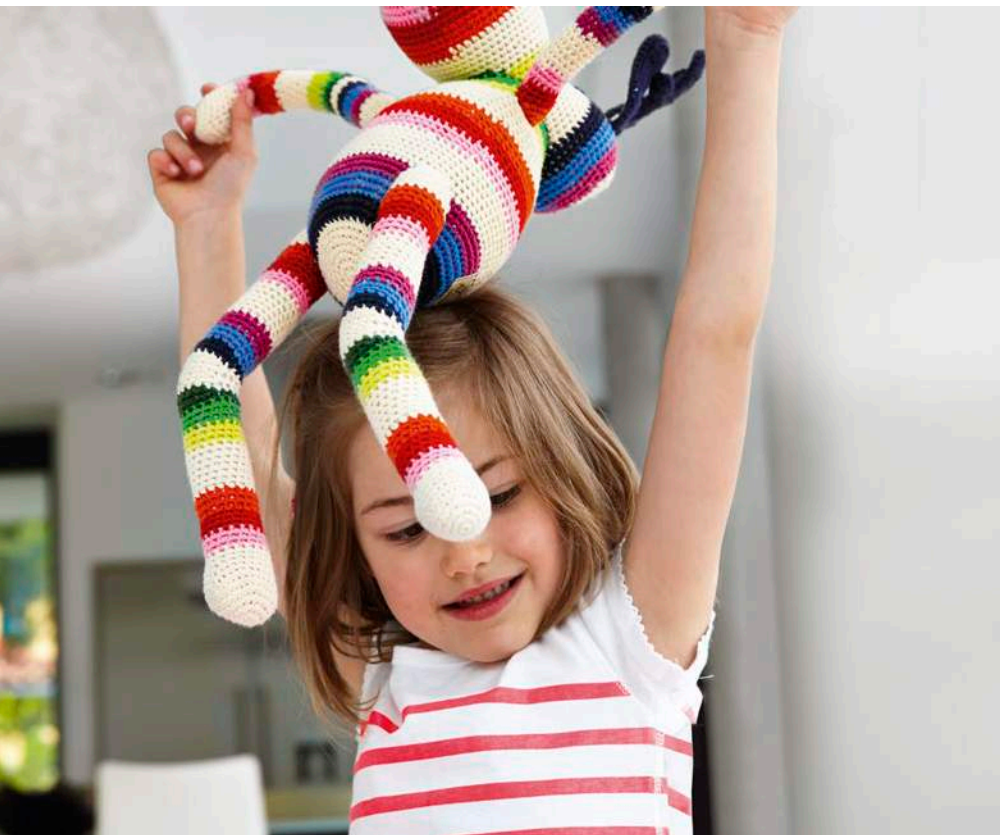

#### **Busch-Rauchalarm®**

Busch-Rauchalarm® weckt beim leisesten Anzeichen von Rauch alle Bewohner im Haus – lautstark und rechtzeitig. Über das Funkmodul Busch-Rauchalarm® RF ist die Anbindung des Busch-Rauchalarms® an externe Systeme wie Busch-free@home® in Kombination mit dem Busch-free@home® Alarm-Stick möglich.

#### **Rauchwarn-, CO- und Wärmemelder**

Alle vernetzbaren Rauchwarn-, CO- und Wärmemelder von Busch-Jaeger lassen sich ganz einfach in das komfortable Haussteuerungssystem Busch-free@home® einbinden. Benötigt wird dazu neben den Funkmodulen Busch-Rauchalarm® RF/Busch-CO Alarm RF lediglich der Busch-free@home® Alarm-Stick. So schaltet das System

automatisch das Licht der Fluchtwege auf volle Beleuchtung, öffnet Jalousien zwecks besserer Orientierung oder sorgt bei einem CO-Alarm für die elektrische Fensteröffnung zur sofortigen Durchlüftung. Gleichzeitig lässt Busch-free@home® Philips-Hue-Leuchtmittel in der Warnfarbe Rot aufstrahlen, und Push-Nachrichten gehen an einen definierten Empfängerkreis.



### Busch-CO Alarm ProfessionalLINE

Der Busch-CO Alarm ProfessionalLINE ist ein Kohlenmonoxidwarnmelder mit elektrochemischem Sensor. Er eignet sich für die Anbindung an externe Systeme wie Busch-free@home® über das Funkmodul Busch-CO Alarm RF in Kombination mit dem Busch-free@home® Alarm-Stick.

#### Vorteile

- » Mit fest eingebauter 10-Jahres-Lithiumbatterie
- » 3-stufiges Signalisierungs- und Alarmierungskonzept
- » Bis zu 20 Melder vernetzbar über Funkmodul



### Busch-free@home® Alarm-Stick

Mit dem Busch-free@home® Alarm-Stick können vernetzbare Busch-Jaeger Rauchwarn-, CO- und Wärmemelder in das Busch-free@home® System integriert werden.

#### Vorteile

- » Kein Verdrahtungsaufwand
- » Push-Nachrichten bei Alarmen mit raumgenauer Zuordnung des Alarmes
- » Differenzierung zwischen Rauch- und CO-Alarmen



**Für ein sicheres Gefühl.** Viele Bausteine wirken nahtlos zusammen und ergeben das entscheidende Plus an Komfort, Sicherheit und Effizienz. Jedes Detail zeigt sich dabei in einem ästhetischen Licht, sowohl im Außen- als auch im Innenbereich des Hauses.

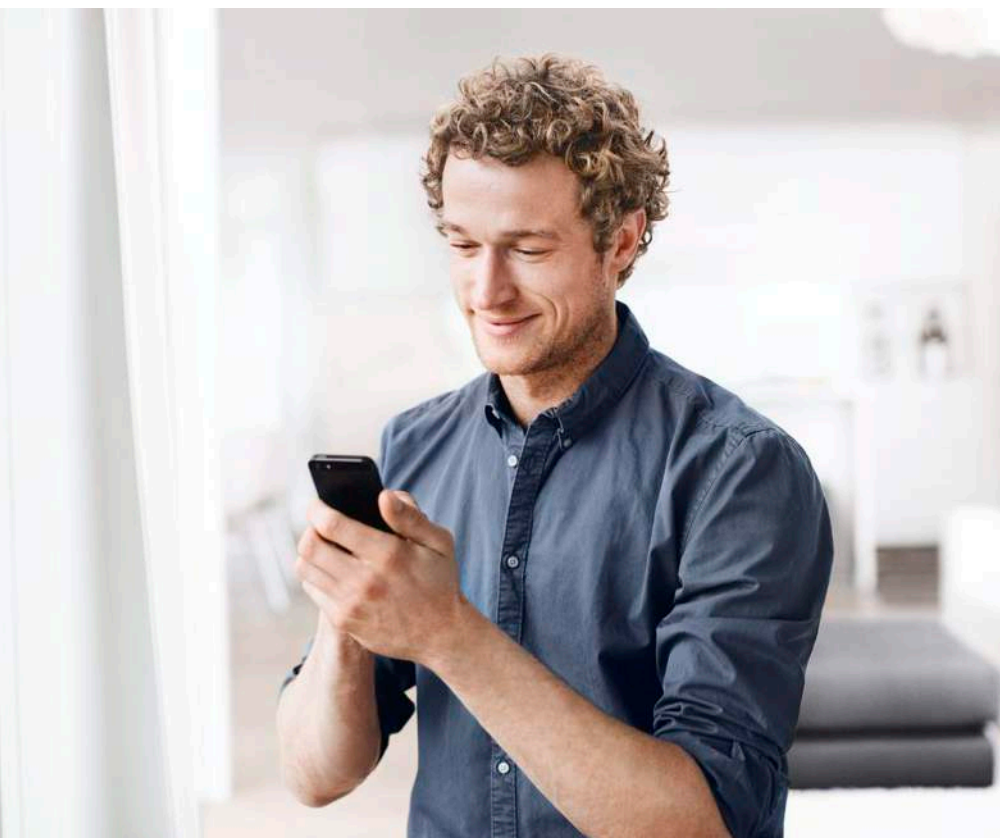

Modulare Busch-Welcome® Außenstation mit PIN-Code und 3-fach Klingeltasten

### Türkommunikation

Bei Busch-free@home® kann auch das Busch-Welcome® Türkommunikationssystem eingebunden werden. Mit der Busch-Welcome® Innenstation Video lassen sich die Türkommunikation und die Haussteuerung dann gemeinsam nutzen. Zum Beispiel schaltet sich beim Klingeln das Licht an, damit Besucher besser erkannt werden. Die Videokamera zeichnet bei Abwesenheit

zur Sicherheit Bilder von verpassten Besuchern vor der Tür auf. Smartphone oder Tablet werden zur Zentrale der Türkommunikation. Die Busch-Welcome® App macht auch einen weltweiten Fernzugriff übers Internet möglich. So kann man grenzenlos mit allen Besuchern kommunizieren. Jetzt ist man überall zu Hause.

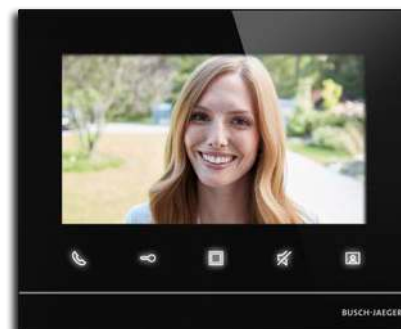

### Vorteile

- » Großes TFT-Touchdisplay
- » Intuitive Touchbedienung
- » Einfache Montage
- » 17,8 cm (7") hochauflösendes TFT-Touchdisplay
- » Attraktive Farben
- » Freisprechfunktion



### Lichtsteuerung

Busch-free@home® lässt sich optimal für das Beleuchten einzelner Räume oder des ganzen Hauses nutzen. Ein angenehmer Nebeneffekt dabei ist der kostensparende und umweltfreundliche Einsatz von Energie.



### Dimmer und Bewegungsmelder

Mit Busch-free@home® können Räume oder komplette Gebäude ganz nach Bedarf beleuchtet werden. Jede Situation erhält das passende Licht, z. B. die sogenannte Panikbeleuchtung. Mit ihr werden sämtliche Leuchten auf einmal eingeschaltet.



### Busch-free@home® DALI Gateway

Das Busch-free@home® DALI Gateway ermöglicht die einfache Einbindung von DALI-Leuchten in das Busch-free@home® System. Die Leuchten können zum Beispiel per App, Schalter, Panel oder Szene gesteuert werden.

### Vorteile

- » Problemloses Dimmen
- » Kombination mit Produkten beliebiger Hersteller möglich
- » Kein USB-Programmiergerät notwendig
- » Inbetriebnahme der Leuchten auf dem Grundriss möglich

### Vorteile

- » Einfaches Einstellen von Lichtszenen
- » Zentral oder aus der Ferne bedienbar
- » Schnell aktivierte Panikbeleuchtung
- » Unterstützung der Energieeffizienz
- » Flexible Nutzung
- » Philips hue LED-Integration



Einfach die Philips hue LEDs in das System integrieren und per Busch-free@home® steuern. So können die hue Leuchten auch komfortabel über einen Schalter an der Wand gesteuert werden.

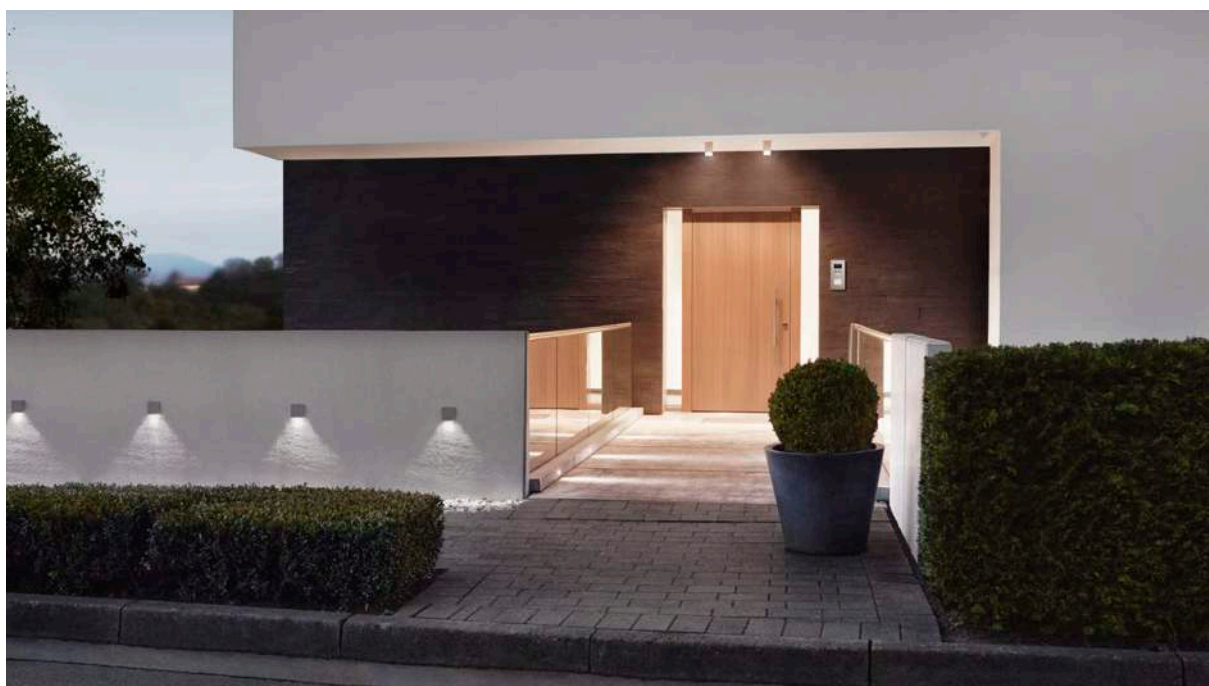

**Effizient entspannt.** Eine ideale Raumtemperatur zu jeder Tages- und Nachtzeit ist die Folge der präzisen Steuerung. Durch Busch-free@home® sind alle Komponenten für eine fein abgestimmte Atmosphäre miteinander vernetzt.

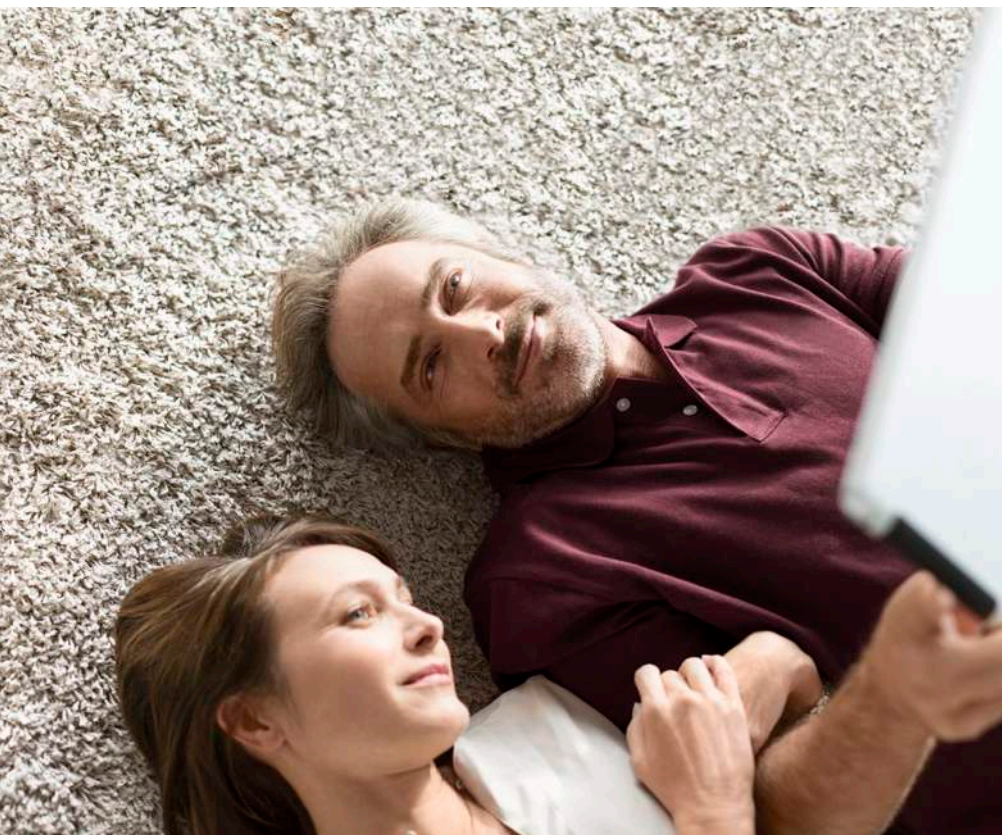

### Heizung und Klima

Komfortabel und energiesparend. Die optimale Raumtemperatur kann mit Busch-free@home® ganz individuell und nach tatsächlichem Bedarf geregelt werden. Abhängig von der Tageszeit und Funktion des Raumes. Im ECO-Betrieb wird die Temperatur automatisch bei Nacht oder Abwesenheit abgesenkt. Bei geöffnetem Fenster kann die Heizung automatisch abgeschaltet werden. Dazu wird die Information benötigt, ob ein Fenster geöffnet ist. Dies kann nachträglich durch einen Funk-Fenstermelder von Busch-Jaeger oder im Vorfeld durch

einen bauseitigen Kontakt im Fensterrahmen erfolgen, der über einen separaten Binäreingang zu integrieren ist. So wird die Energiebilanz verbessert – ob bei herkömmlichen Heizkörpern oder Fußbodenheizungen. Die zeitliche Steuerung der Temperatur kann so dem persönlichen Lebensrhythmus perfekt angepasst werden. Zum Beispiel ist morgens nach dem Aufstehen das Bad schon vorgewärmt. Tagsüber werden bei Abwesenheit alle Räume nicht beheizt. Und zum Feierabend erwartet die Bewohner ein behagliches Wohnzimmer.

### Vorteile

- » Bedarfsgerechtes Heizen: tageszeitabhängig und raumindividuell
- » Für Heizkörper und Fußbodenheizung
- » Unterstützung der Energieeffizienz
- » ECO-Betrieb
- » Vor-Ort-Bedienung oder fernbedienbar über App für Smartphone und Tablet
- » Automatisches Abschalten bei geöffnetem Fenster





### Intelligenter Thermostat

Heizkörperthermostate sind aktive Komponenten zur individuellen Raumtemperaturregelung, die das Ventil des jeweiligen Heizkörpers betätigen. Als Antrieb zum Öffnen oder Schließen der Heizungsventile dienen Elektromotoren. Diese sind batteriebetrieben und arbeiten leise. Die intelligente Steuerung durch das Busch-free@home® Netzwerk ermöglicht die Umsetzung feinsten Verstellnuancen – für ein jederzeit perfektes Klima.

### Vorteile

- » Einfach nachrüstbar
- » Kein Heizen oder Kühlen bei offenem Fenster

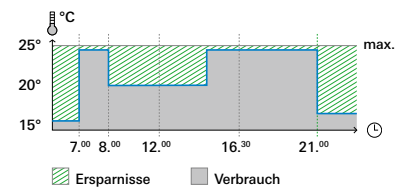

Energieersparnis durch tageszeitabhängiges, individuelles Temperieren



**Bedarfsgerecht kühlen.** Split Unit Klimaanlage erlauben eine bedarfsgerechte Kühlung einzelner Räume. Sie bestehen aus einer Außeneinheit und einer oder mehreren Inneneinheiten (Split Units).



### Split Unit Gateway

Die Steuerung der Split Unit Klimaanlage erfolgt bequem per Infrarotfernbedienung. Noch komfortabler wird die Klimasteuerung mit dem Split Unit Gateway: Es bildet die Schnittstelle zwischen dem

Busch-free@home® System und Klimageräten vieler Hersteller. Es wandelt die Busch-free@home® Befehle in Infrarotbefehle um und sendet diese an die Split Units.

### Vorteile

- » Kosteneffiziente Kühlung einzelner Räume
- » Komfortable Bedienung des Raumtemperaturreglers, auch per App
- » Fernsteuerung auch vom Panel aus möglich

**Integration in die Haussteuerung.** Smarter Home Geräte von Miele und Home Connect können ganz einfach in Busch-free@home® integriert werden.

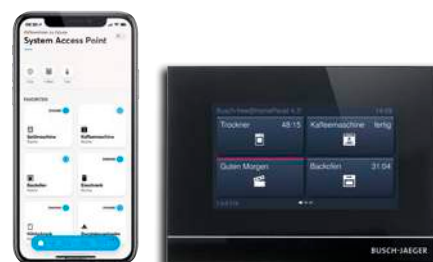

### Integration von Hausgeräten

Vernetzte und kompatible Haushaltsgeräte wie Waschmaschine, Kaffeemaschine oder Backofen erscheinen jetzt mit ihren speziellen Icons in der Busch-free@home® App. Dies ermöglicht eine vollständige Interaktion, wie sie von Busch-free@home® bekannt ist: Steuern, Status erhalten, Hinzufügen zu Szenen (z. B. Alles-aus-Schalter) und die Verwendung innerhalb des Aktionsmenüs von Busch-free@home®. Im Aktionsmenü können die Haushaltsgeräte in nützlichen „Wenn-Dann“-Aktionen mit der Gebäudesteuerung verbunden werden. Wenn der Kunde z. B. in der Zeit zwischen 14

und 16 Uhr nach Hause kommt und den Coming-Home-Schalter bedient, wird nicht nur die Grundbeleuchtung eingeschaltet und die Jalousien geöffnet, sondern auch die Espressomaschine eingeschaltet und vorgewärmt. Alle vernetzten Geräte werden mit ihren Symbolen in der Busch-free@home® App und dem Busch-free@homePanel 4.3" angezeigt und können von dort gesteuert werden. Sämtliche Funktionen lassen sich außerdem auch per Wandtaster direkt bedienen, was exklusiv so nur mit Busch-free@home® möglich ist.

### Ihre Vorteile

- » Integration in die Haussteuerung vieler Smarter Home Produkte
- » Zeitsparend
- » Szenenkontrolle, da alle Smart Home fähigen Geräte von Miele und Home-Connect autonom Statusberichte an Handy oder Panel geben
- » Status-Check
- » Höchster Komfort
- » Das Geofencing-System erkennt via Handyortung, wenn sich die registrierten Geräte vom Haus entfernen

# 02 – Möglichkeiten

**Smart nach Wunsch.** Individuelle Lebensräume smarter gestalten durch vielfältige Lösungen.

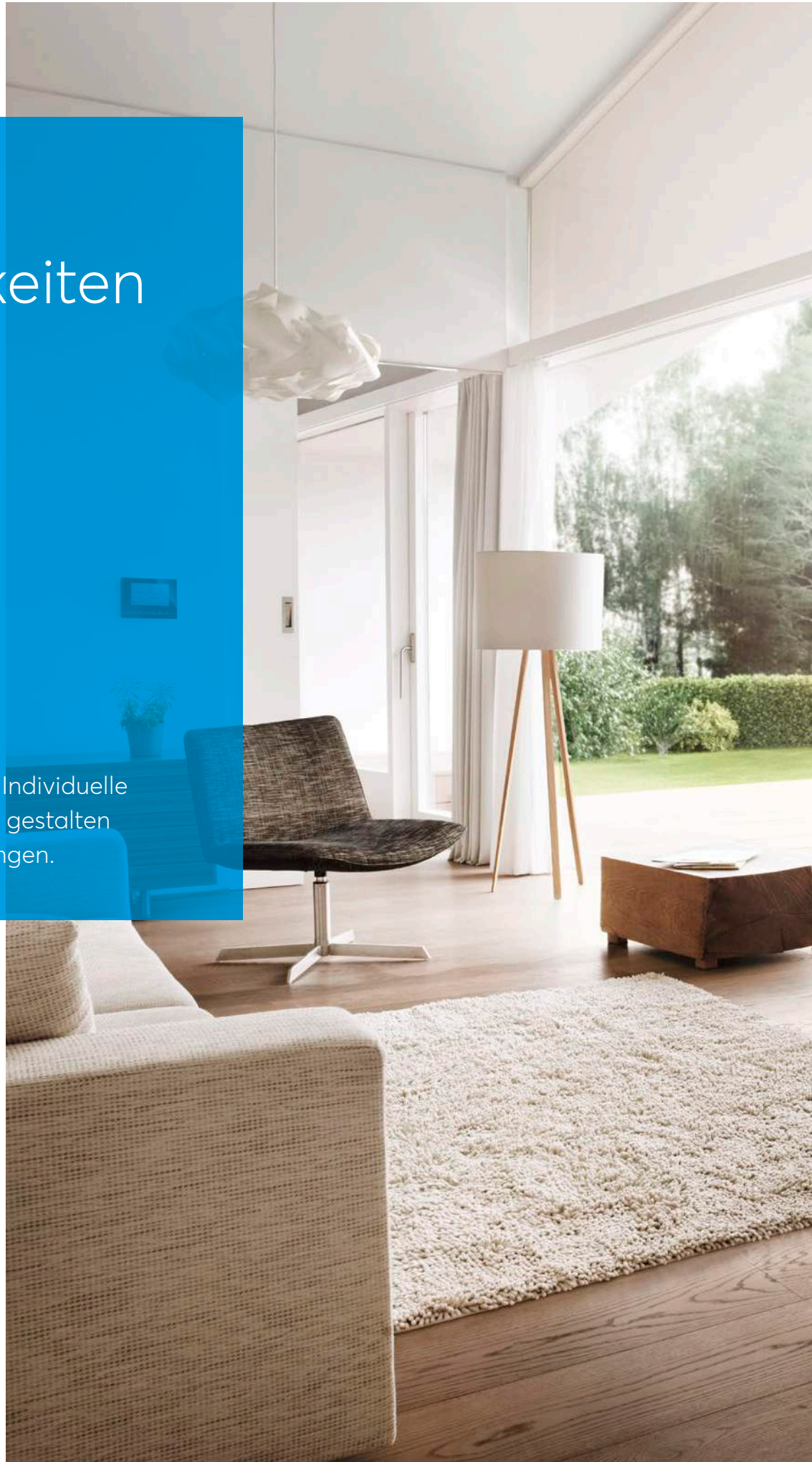





# Atmosphäre auf Knopfdruck

**Der perfekte Feierabend.** Busch-free@home® bereitet beim Nachhausekommen einen angenehmen Empfang. Mit stimmungsvollem Licht und angenehmer Raumtemperatur. Genau die richtige Atmosphäre zum Entspannen.

## Einfache Einbindung von DALI-Leuchten

DALI 2 ist ein Standard im Bereich der hochwertigen Leuchtenhersteller, der mehr und mehr Verbreitung findet – vor allem, wenn das Lichtkonzept von einem professionellen Lichtplaner erstellt wird. Werden herkömmliche LED-Leuchten gedimmt, so treten häufig Probleme auf. Mit DALI 2 hingegen können die Geräte beliebiger Hersteller problemlos miteinander kombiniert werden.

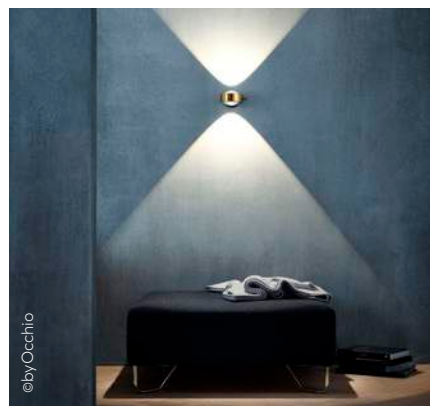

## Schneller Szenenwechsel

Ein einziger Tastendruck genügt – am Schalter, am Busch-free@homePanel, Smartphone oder am Tablet –, schon wird eine komplette Szene abgerufen. Zum Beispiel lässt sich ein Wohnzimmer so innerhalb von Sekunden passend zum Anlass verwandeln – für den Empfang von Gästen oder den gemütlichen Abend zum Entspannen.

## Einfach eigene Szenen

Das Erstellen und Ändern eigener Szenen ist bei Busch-free@home® spielend leicht. Eine Assistenzfunktion hilft beim Zusammenstellen der gewünschten Funktionen. So können Leuchten, eine bestimmte Stellung der Jalousie, Raumtemperatur und Lieblingsmusik per Tastendruck abgerufen werden.



Alle Funktionen der Philips hue LEDs können in eine Szene integriert werden. Neben der Helligkeit kann auch der Farbton in einer Szene bestimmt werden.

## SONOS

Vernetzt mit Ihrer Haussteuerung, können Sie mit dem Home Sound System Sonos Musik, Filme und TV im ganzen Haus erlebbar machen – und das in bester Qualität.

# Da und doch nicht da

**Mit der Anwesenheitssimulation.** Zu Hause ist alles in bester Ordnung. Busch-free@home® bringt Leben in zeitweilig unbewohnte Räume. Dazu speichert das System vorher bei Anwesenheit die Gewohnheiten der Bewohner und ruft sie bei Abwesenheit ab.



## Anwesenheitssimulation

Immer ein gutes Gefühl. Die Anwesenheitssimulation von Busch-free@home® zeichnet den Wochenablauf der Geräte auf. So verhält sie sich bei Abwesenheit der Bewohner zu 100 Prozent wie bei deren Anwesenheit. Die Funktion kann von den Bewohnern von überall aus aktiviert und geändert werden. Auf Geschäftsreise, im Urlaub oder beim Einkauf um die Ecke. Mit der App auf dem Smartphone oder Tablet sind Fernbedienung und Sicherheitskontrolle des gesamten Zuhauses auch weltweit möglich.



## Automatischer Windschutz

Bei Wind und Sturm kümmert sich Busch-free@home® zusammen mit einer herkömmlichen Wetterstation um das selbstständige Hochfahren von Jalousien. Dadurch werden Beschädigungen wie zerknickte Lamellen oder zerbrochene Fensterscheiben vermieden. Besonders bei Abwesenheit ist diese Funktion sehr hilfreich – denn Wetterumschwünge kommen oft unverhofft.





- » Kostenlose App für iOS und Android
- » Integrierter Bildspeicher
- » Einfacher Fernzugriff über myBusch-Jaeger



### Geofencing

Die innovative Geofencing-Funktion von Busch-free@home® ermöglicht Hausbesitzern, einen imaginären Zaun (fence) um ihr Heim und andere Standorte zu ziehen. Betritt oder verlässt man eine dieser so definierten Zonen, dann reagiert free@home automatisch darauf mit vorab festgelegten Aktionen. So schaltet das System beispielsweise das Licht aus und reduziert die Heizungsleistung, um Energie zu sparen, wenn alle Bewohner das Haus verlassen haben. Oder reguliert die Raumtemperatur, sobald man abends seinen Arbeitsplatz verlässt, damit es bei der Ankunft im Haus angenehm warm und gemütlich ist.



### Alles im Blick

Immer wissen, was zu Hause los ist. Mit der Busch-free@home® App können Sie jederzeit kontrollieren, ob alle Fenster geschlossen sind oder jemand vergessen hat, das Licht auszuschalten. Praktisch: nur ein Account für Busch-Welcome® und Busch-free@home®.



myBUSCH-JAEGER

### Alles steuerbar

Über die Anbindung an das my-BUSCH-JAEGER-Portal lassen sich jetzt die meisten Funktionen von Busch-free@home® per Fernzugriff kontrollieren und steuern. So behält man die Kontrolle – auch im Urlaub, bei maximalem Schutz der Privatsphäre. Wer auf die Fernsteuerung verzichtet, kann sein Busch-free@home® System auch ganz losgelöst von der Cloud bedienen.

# Alles aus mit einer Funktion

---

**Die einfachste Art, abzuschalten.** Busch-free@home® bietet sie mit der Alles-aus-Funktion. Sie ist besonders praktisch beim Verlassen des Hauses. So werden alle Geräte in allen Räumen gleichzeitig ausgeschaltet.





- » Vorprogrammierter Alles-aus-Knopf
- » Leicht verständlich

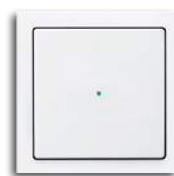

#### **Mit Sicherheit aus**

Im Prinzip funktioniert die Alles-aus-Funktion wie eine voreingestellte Szene. In diesem Fall werden einfach alle vernetzten Geräte in allen Räumen gleichzeitig ausgeschaltet. Neben der Sicherheit nutzt das auch der Energieeffizienz. Als besonders praktisch erweist sich die Alles-aus-Funktion auch am Bett. So kann vor dem Einschlafen mit einem Tastendruck im gesamten Haus das Licht ausgeschaltet werden. Eine sinnvolle Funktion für Komfort und Sicherheit.

#### **Nah und fern**

Der zentrale Schalter für die Alles-aus-Funktion kann sich an der Wand, neben der Haustür und natürlich an jedem anderen Ort im Haus befinden. Außerdem kann er – für den mobilen Einsatz – in der App auf dem Smartphone oder Tablet angezeigt werden.



# Das Haus hört aufs Wort

---

**Die neue Unabhängigkeit.** Das optimale Raumklima oder die ideale Beleuchtung – jeder kann alles flexibel fernsteuern, mit Fingertippen oder Sprachbefehlen. Bedienung so einfach, wie man es mag.

- » Einfache Ansagen, das System reagiert direkt
- » Der Satzbau spielt keine Rolle
- » Update auch für bestehende Anlagen möglich



#### Das Busch-free@homePanel

Passt dank zwei unterschiedlicher Farben – schwarz und weiß – und zwei unterschiedlicher Größen – 7" und 4,3" – überall. Mit bis zu 16 Funktionen, direkt zu bedienen mit Tippen oder Wischen. Einfach einzurichten, flexibel zu ändern und noch einfacher zu bedienen.



#### Tablet und Smartphone

Ein Bedienungskonzept schafft höchste Flexibilität und Mobilität, weil jeder die Wahl hat, die Funktionen auch mobil übers Smartphone oder Tablet zu steuern. Dank der Busch-free@home® App auch von unterwegs. So einfach wie nie.



works with the  
Google Assistant



„Alexa, spiele Musik, die mir gute Laune macht.“

„Okay. Ich spiele Deine Lieblingsmusik für Dich.“

#### Alexa

Amazon Echo steuert Lampen, Lichtschalter und Thermostate, spielt Musik ab, liefert Nachrichten sowie vieles mehr – und das allein durch Sprachbefehle.



#### Der moderne Schalter

Die einfachste Bedienung ist die, die jeder gewohnt ist. Der Schalter an der Wand ist auch heute immer am richtigen Platz. Besonders, weil durch die kabellose Version eine zusätzliche Verkabelung entfällt. Schalter leisten einfach mehr.

# 03 – System

**Die neue Leichtigkeit.** Unkompliziert und nutzerfreundlich zu bedienen – so einfach war Haussteuerung noch nie.





# Das ganze Haus im Griff

---

**Bequem und benutzerfreundlich.** Busch-free@home® ist sehr leicht zu bedienen. So können mit Computer, Tablet oder Smartphone über WLAN von nah und fern Jalousie, Licht, Heizung, Klima und Türkommunikation gesteuert werden. Mit dem Busch-free@homePanel auch von einem zentralen Platz im Haus oder wie gewohnt per Schalter an der Wand.



## Mehr jetzt und in Zukunft

Busch-free@home® bedeutet: mehr Möglichkeiten, weniger Beschränkungen und leichtere Bedienung. Bestehende Anlagen können jederzeit erweitert werden, dank der kabellosen Technik sogar ohne Maurerarbeiten. Der neue System Access Point verarbeitet alle Daten sicher und präzise. Für alle Hausbewohner bleibt alles angenehm unsichtbar, sie genießen eine einheitliche, funktionierende Haustechnik, die alle Wünsche erfüllt, auch die von morgen.

## Wireless & kabelgebunden in einer Anlage möglich

Wer sein Haus renovieren möchte, wird die drahtlose Freiheit schätzen. Der umfassend überarbeitete System Access Point 2.0 mit seinem kleineren eleganten Design ermöglicht die Verbindung von bis zu 150 Teilnehmern gleichzeitig in jeder beliebigen Kombination – alle drahtgebunden, alle drahtlos oder beides. Darüber hinaus besticht er dank zahlreicher neuer Funktionen durch ausgezeichnete Leistung: 150 % schneller – 230 % mehr Geräte – 100 % abwärtskompatibel.





### **Einfache Installation und Erweiterung**

Wer sein Zuhause baut oder renoviert, wird Busch-free@home® genauso schätzen wie der Elektroinstallateur. Denn beide nutzen ein System mit mehr Übersicht und Effizienz. Will man Funktionen und Komfortfeatures erweitern, ist das jederzeit mit wenig Aufwand möglich. Ist das System einmal vom Elektroinstallateur eingerichtet worden, kann der Anwender selbst die Benutzeroberfläche auf Computer oder Tablet abrufen und die Einstellungen ändern.

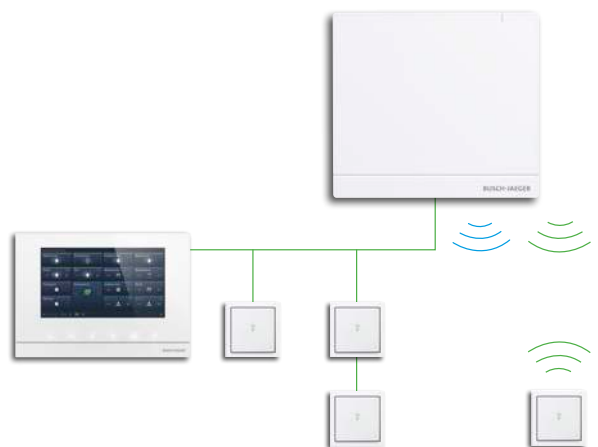

Der System Access Point ist das Herzstück der Busch-free@home® Anlage. Er kommuniziert mit Komponenten des Systems, ob kabelgebunden oder kabellos, und ist die Schnittstelle zum heimischen Netzwerk.

# Komfort durch Sicherheit

---

**Mit einem voll integrierten System.** Die Rauch-/Wärme-/CO-Warnmelder sind neben der Haussteuerung Busch-free@home® und dem Zugangssystem Busch-Welcome® Bestandteil des Smarter Home Systems von Busch-Jaeger.



## Einfache Fernsteuerung

Immer wissen, was zu Hause los ist. Per App können Sie jederzeit kontrollieren, ob alle Fenster geschlossen sind und ob die Alarmanlage scharfgeschaltet ist oder jemand vergessen hat, das Licht auszuschalten. So behält man die Kontrolle – auch im Urlaub.

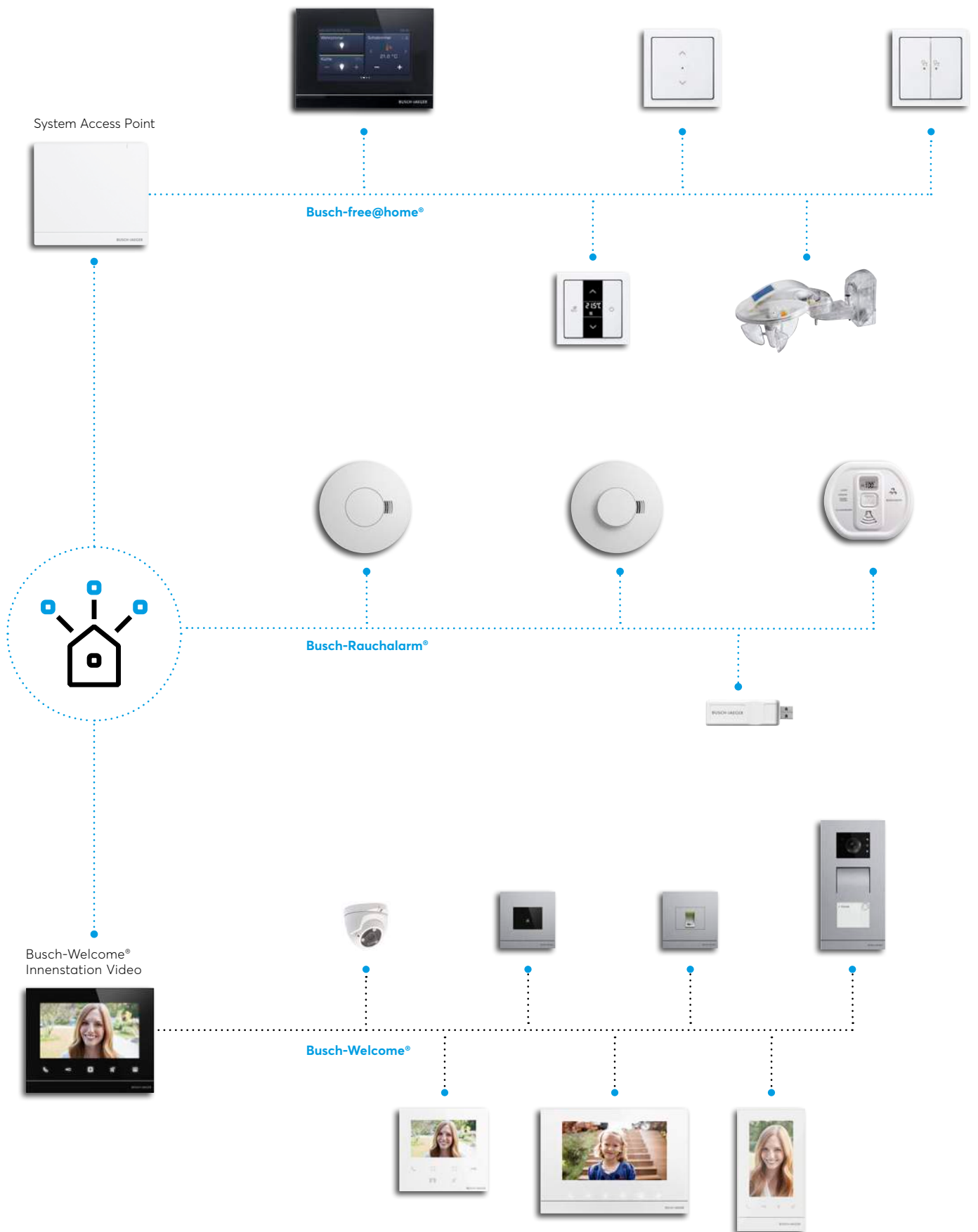

# Kinderleicht zu bedienen

**Noch nie war Haussteuerung so einfach.** Mit der Busch-free@home® App kann die komplette Technik im vernetzten Haus gesteuert werden. Dabei ist das Einstellen so unkompliziert wie das Surfen auf einer Seite im Internet.

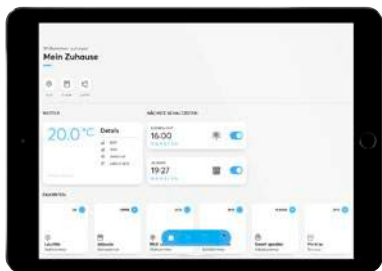

## Alles ist möglich

Die einzigartige Benutzeroberfläche wurde speziell für Busch-free@home® entwickelt. Sie kann über den Internetbrowser auf dem Computer sowie auf Smartphone und Tablet genutzt werden. Speziell für die Nutzung mit Smartphone oder Tablet wurde eine App entwickelt, die die Benutzeroberfläche an die mobile Bedienung anpasst (iOS/Android).

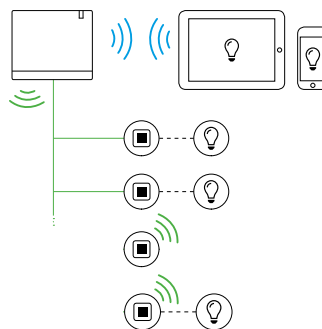

## Bestens verbunden

Durch die 2-Draht-Bus-Technik wird der System Access Point mit verschiedenen Sensoren und Aktoren verbunden. Während der Inbetriebnahme kann optional eine Adhoc-Netzverbindung zum Tablet aufgebaut werden, falls beispielsweise noch kein Router installiert ist. Später wird dann der System Access Point so wie die mobilen Geräte ins Heimnetzwerk eingebunden. Über die Plattform myBUSCH-JAEGER.de ist ein weltweiter Zugriff auf die Busch-free@home® Anlage möglich.

- » Einfache Installation
- » Einfache Konfiguration
- » Nachträglich leicht änderbar
- » Intuitive Bedienung

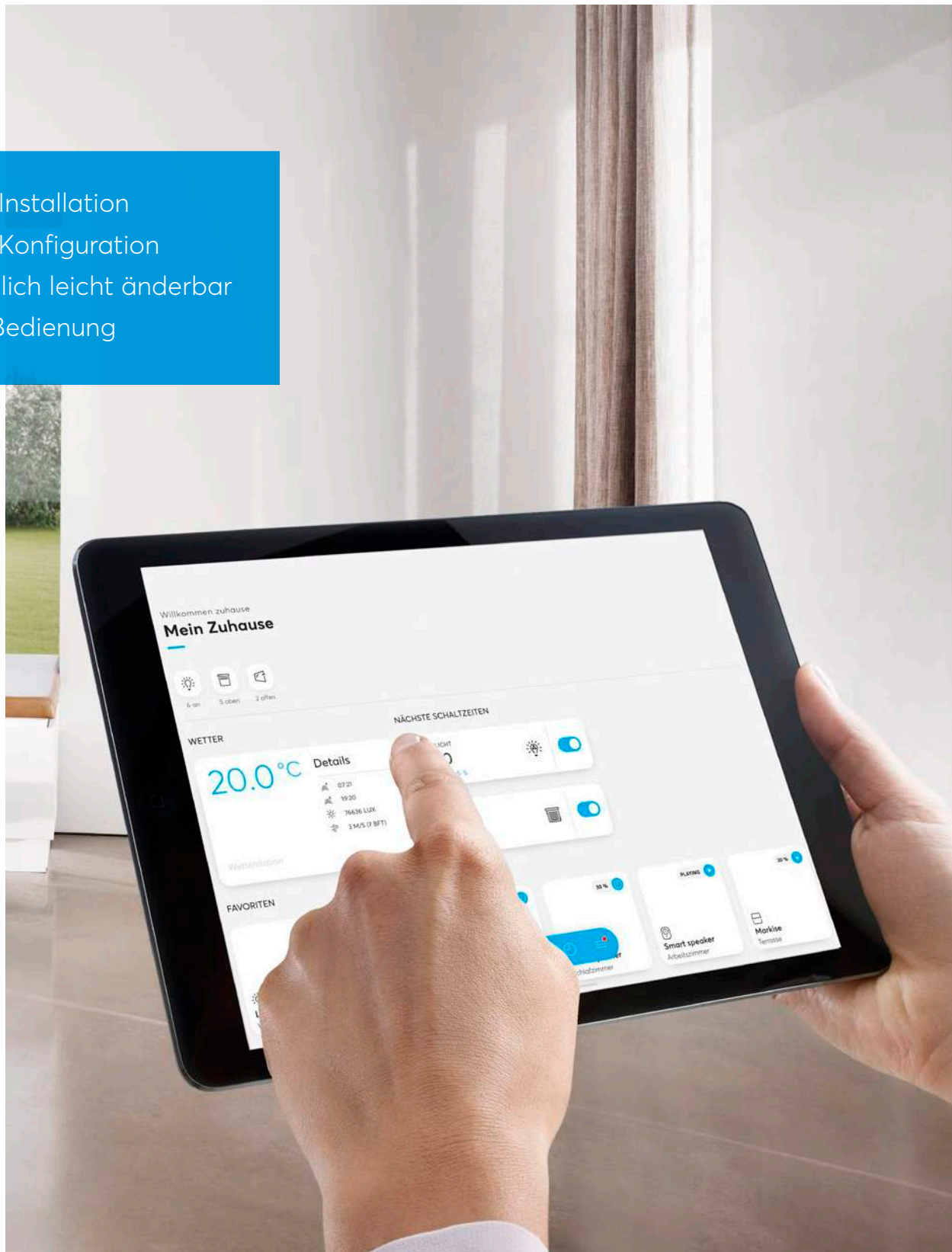

# So einfach wie Sesselverrücken

---

**Intuitiv bedienbar.** Die Busch-free@home® App ist leicht verständlich. Zu Beginn werden alle in den Räumen vorhandenen Geräte auf dem Display aktiviert – und schon können die persönlichen Lieblingseinstellungen per Drag&Drop vorgenommen werden.

## **Einfach und zeitsparend**

Die erste Konfiguration der Anlage durch den Elektroinstallateur erfolgt per App. Die Bedienung ist besonders schnell und spart kostenintensive Arbeitszeit.

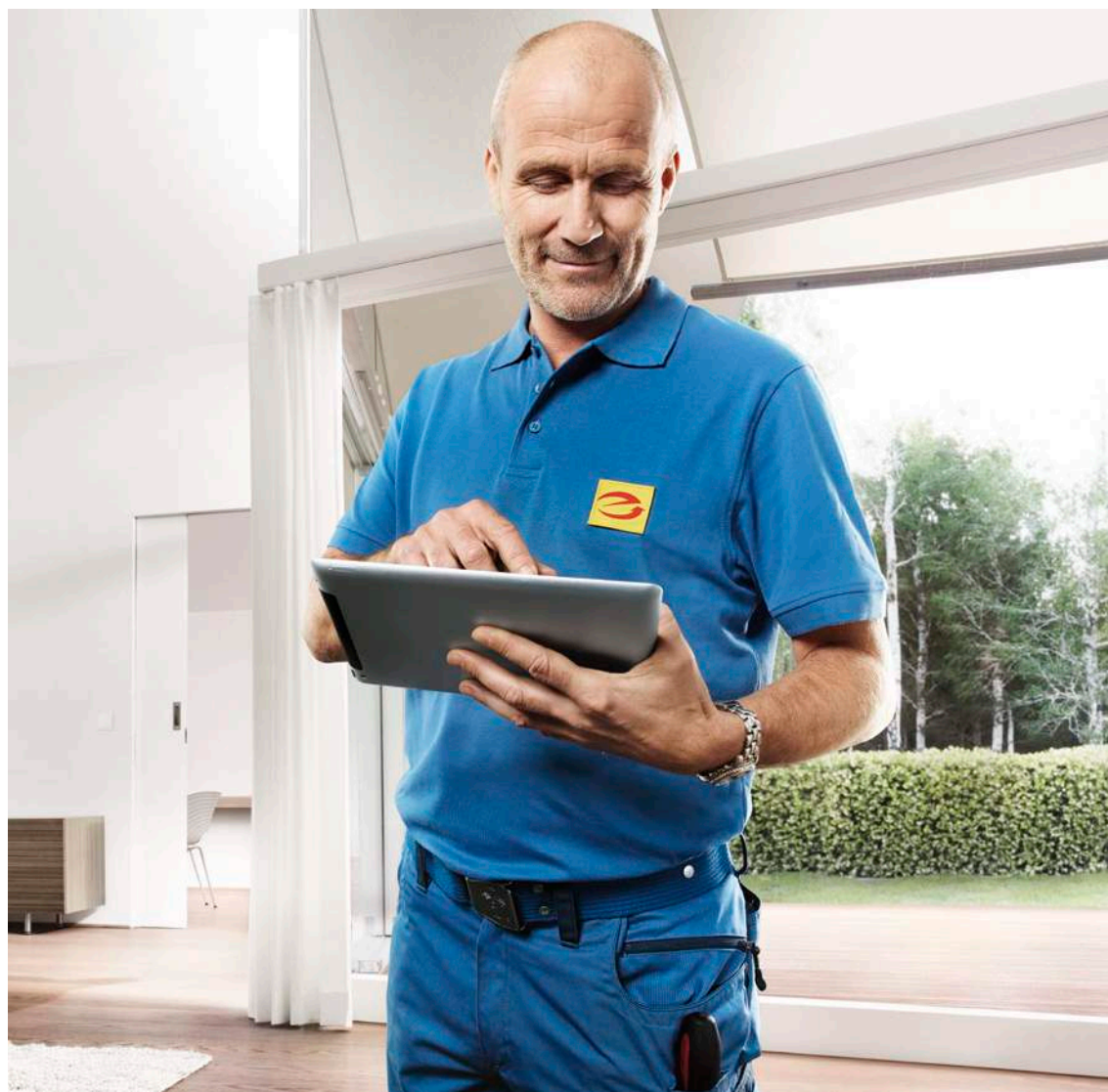



### Einfach installiert – noch einfacher zu bedienen

Die Busch-free@home® App ist optimal für den Einsatz im täglichen Leben. Durch das System führt der sogenannte Wizard. Die wichtigsten Funktionen werden sehr übersichtlich mit verständlichen, selbsterklärenden Symbolen dargestellt. Ob die Komponenten im 2-Draht-Bus oder kabellos verbunden sind, macht keinen Unterschied. Man überblickt ein einheitliches System. Für maximale Sicherheit lässt sich beim Anmelden ein persönliches Passwort aktivieren. Keine unerlaubten Zugriffe, alles bleibt geschützt und persönlich.

### Datensicherheit

Sowohl die drahtgebundenen als auch drahtlosen Komponenten von Busch-free@home®, die Busch-free@home® App für iOS und Android und der Fernzugriff über myBUSCH-JAEGER wurden vom VDE in Bezug auf die Informationssicherheit geprüft und für sicher befunden.

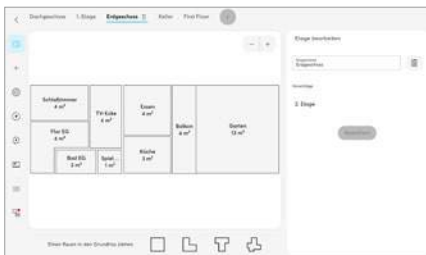

#### Das Haus

Zunächst legt der Elektrinstallateur den Grundriss mit Etagen und Räumen an.

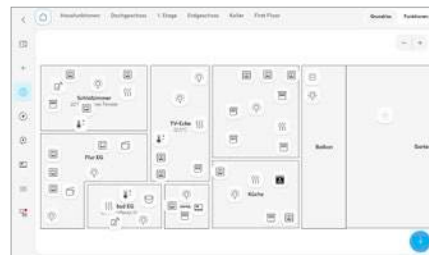

#### Das Zuordnen

Dann werden die Sensoren in der App in den Grundriss integriert und in der Anlage zugeordnet.

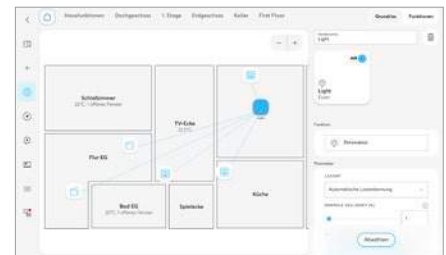

#### Das Verknüpfen

Zum Schluss lassen sich die Elemente nach Wunsch und Bedürfnis kombinieren.

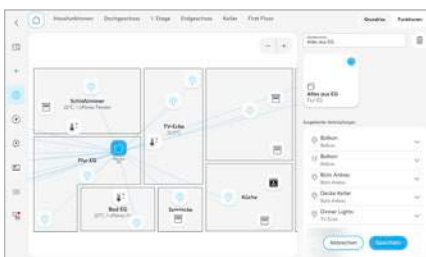

#### Die Szenensteuerung

Der Bewohner kann die in jedem Raum vorhandenen Schalter und Geräte leicht zu persönlichen Szenen kombinieren. Zum Beispiel als Beleuchtungsszene für den Abend auf der Couch.

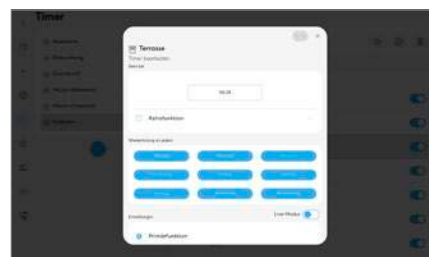

#### Die Zeitsteuerung

Rollläden und Lichter lassen sich zu beliebigen Zeiten oder abhängig von Sonnenauf- oder -untergang automatisch fahren beziehungsweise schalten.

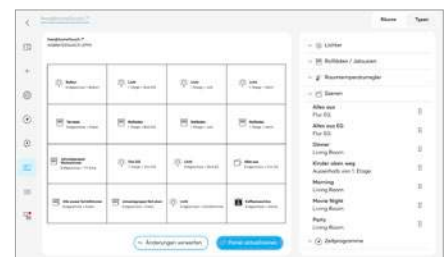

#### Die Panel-Einstellung

Die wichtigsten Funktionen können von einer zentralen Stelle im Haus gesteuert und nachträglich jederzeit ganz einfach geändert werden.

# Einfach weniger Aufwand

**Einfach wie immer.** Für die Installation von Busch-free@home® werden nur wenige Komponenten benötigt. Zum direkten Einschalten des Lichts braucht das gesamte System lediglich ein Bus-Kabel in Grün, die Sensor-/Aktoreinheit sowie eine Spannungsversorgung und einen System Access Point zum Programmieren.



01

## System Access Point

Das Herzstück der Busch-free@home® Anlage ist der System Access Point. Er bietet den Zugang für Computer, Tablet oder Smartphone per WLAN. So können die Funktionen der Anlage definiert und ferngesteuert werden – auch nachträglich. Zusätzlich kann der System Access Point mit einem Router im Netzwerk verbunden werden – per LAN oder WLAN. Anschließen und fertig. Für die bequeme Inbetriebnahme stellt der System Access Point ein eigenes WLAN und die für die Projektierung und Inbetriebnahme nötige Software bereit. So sind Sie unabhängig von den baulichen Gegebenheiten und benötigen keine weitere Software. Sobald Sie die Programmierung abgeschlossen haben, können Sie diesen Stand speichern und immer wieder herstellen.



02



03



04



05

## Aktoren und Sensoren

Für Busch-free@home® sind Aktoren zum Schalten, Dimmen und Steuern erhältlich. Durch Unterputz-Binäreingänge können auch konventionelle Sensoren, wie zum Beispiel Fensterkontakte, in das System eingebunden werden. Als Sensoren sind Taster, Raumtemperaturregler und Bewegungsmelder verfügbar.

- 01 System Access Point 2.0
- 02 Sensor, 1-fach
- 03 Schaltaktor, 4-fach
- 04 Binäreingang, 2-fach, UP
- 05 Spannungsversorgung
- 06 Sensor-/Aktoreinheit



### Kabelgebundene Kommunikation

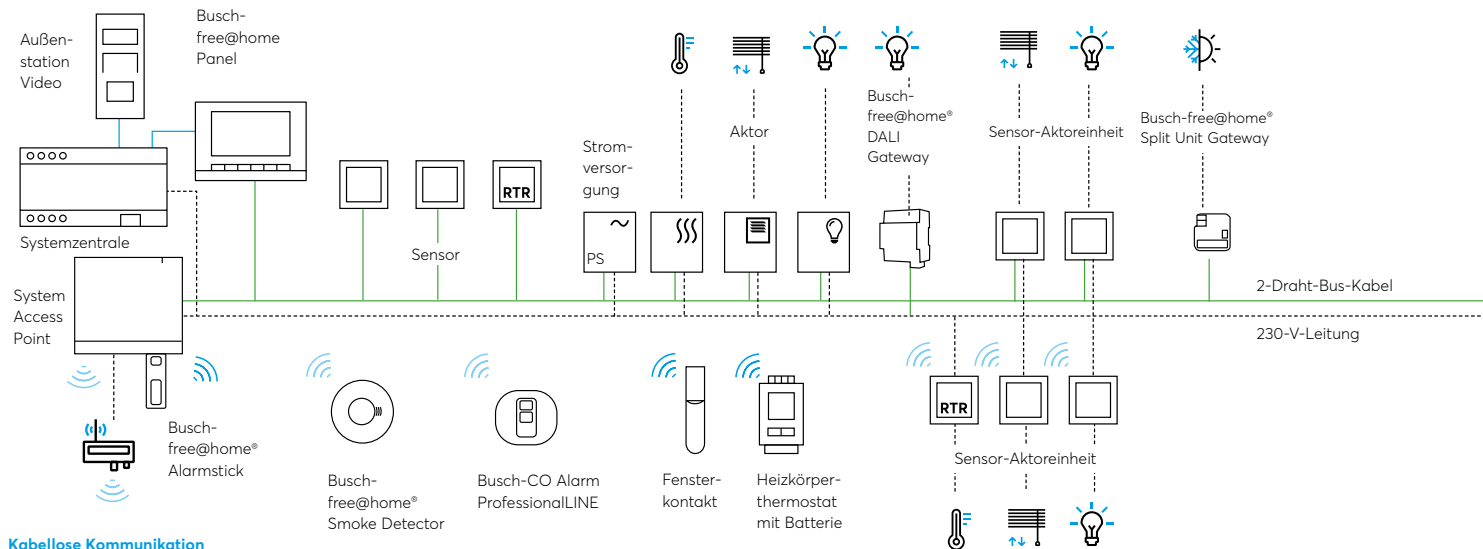

### Kabellose Kommunikation



### Zentraler Installationsverteiler mit Reiheneinbau-Aktoren

Durch die Installation zentraler Reiheneinbau-Aktoren im Schaltschrank ist der Einbau der Sensoren noch einfacher – da nur die Busleitung in der Unterputzdose liegt. Mit dieser Variante lassen sich die Kosten pro Kanal reduzieren.

### Sensor-/Aktoreinheit für dezentrale Steuerung

Alles in einem. Denn bei der Sensor-/Aktoreinheit befinden sich Sensor und Aktor platzsparend in einem Gerät. Die Grundfunktion der Einheit ist vorkonfiguriert, so ist eine Programmierung der Grundfunktion unnötig – aber bei Bedarf möglich. Die 230-Volt-Leitung wird wie gewohnt verkabelt.



- 06 Bei der Sensor/Aktorkombination ist alles in einem Gerät und passt somit in die Standard UP-Dose.

# Zentrale Installation für Mehrfamilienhäuser

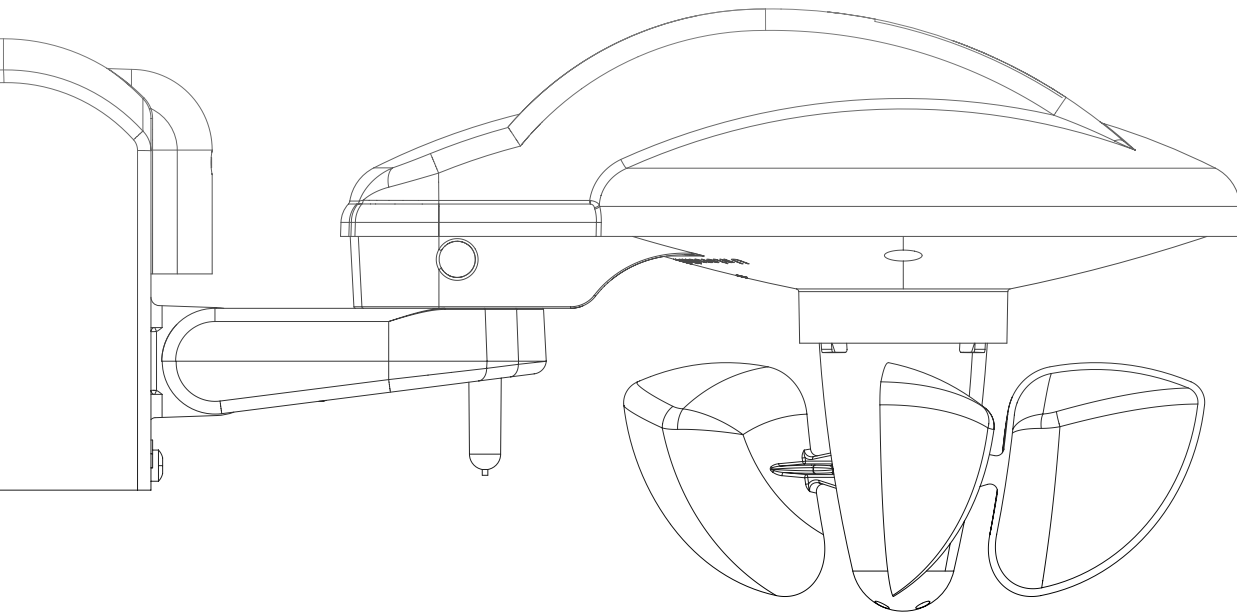

## **Multiapartment-Lösung für eine zentrale Wetterstation**

Immer mehr Mehrfamilienhäuser sollen mit einer wettergestützten Automatisierung der Jalousien und Markisen ausgestattet werden. Die neue USB-Schnittstelle ermöglicht nun die zentrale Installation einer oder mehrerer Wetterstationen – die Messwerte werden für alle Busch-free@home® Systeme in allen Wohnungen sicht- und nutzbar. Die Anlagen müssen dafür nur über die USB-Schnittstelle an die übergeordnete zentrale Busch-free@home® Anlage angebunden werden. Die USB-Schnittstelle wird hierbei am USB-Eingang des System Access Points angeschlossen.

- » Neue USB-Schnittstelle zur Anbindung an eine übergeordnete Busch-free@home® Anlage
- » Messwerte sicht- und nutzbar in den untergeordneten Busch-free@home® Anlagen in den Etagen und Appartements
- » Zentrale Installation von einer oder mehreren Wetterstationen, z. B. je Fassade
- » Verwendung der aktuellen Wetterstation



01

Mit der neuen USB-Schnittstelle können eine oder mehrere Wetterstationen zentral installiert werden.

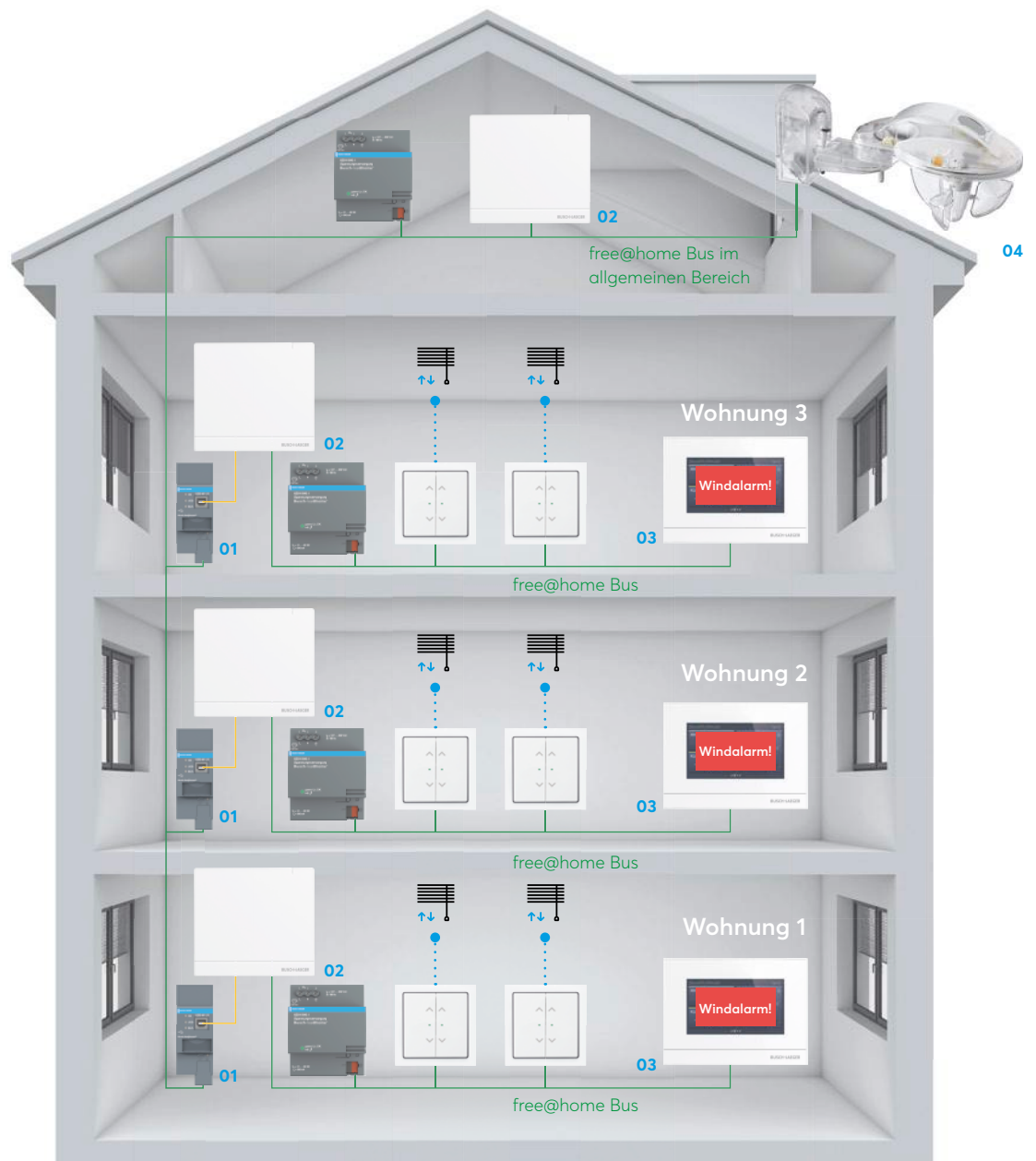

- 01 USB-Schnittstelle
- 02 System Access Point 2.0
- 03 Busch-free@home® Panel
- 04 Zentrale Wetterstation

# 04 – Sortiment

**Individuell kombinieren.** Modulare Lösungen für mehr Flexibilität und Komfort im Alltag.





# Sortimentsübersicht

## SYSTEM UND STEUERUNG



System Access Point  
Art.-Nr.: SAP/S.13 1  
**Preis: 487,00 €**



Busch-free@home® Alarm-Stick  
Art.-Nr.: SAP/A2.11  
**Preis: 77,70 €**



Busch-free@homePanel 7"  
Art.-Nr.: 83221AP-6xx  
**Preis: ab 1.088,00 €**



Busch-free@homePanel 4,3"  
Art.-Nr.: 6226-6xx  
**Preis: 519,00 €**



Busch-Welcome®  
Systemzentrale  
Art.-Nr.: 83300  
**Preis: 209,00 €**



Busch-Welcome®  
Außenstation Video  
Art.-Nr.: A21381P1-S-03  
**Preis: ab 1.409,00 €**

Integration via  
Welcome Bus

## SPANNUNGSVERSORGUNG



Spannungsversorgung  
6201/640.1  
**Preis: 288,00 €**



USB-Schnittstelle  
Art.-Nr.: USB-M-1.11  
**Preis: 202,00 €**

### Legende:

Funkfarben

WLAN/wireless

WLAN/Funk

### Hinweis:

Abbildungen zeigen die Einsätze am Beispiel für future® linear, sind aber auch in anderen Serien erhältlich

## SENSOREN/WIRELESS

### Sensoren



Sensoreinheit,  
1-fach  
Art.-Nr.: 6221/1.0-WL  
**Preis: 118,00 €**



Sensoreinheit,  
2-fach  
Art.-Nr.: 6221/2.0-WL  
**Preis: 125,00 €**



Fenstermelder  
Art.-Nr.:  
6222/1 AP-xx-WL  
**Preis: 77,02 €**



Universalmelder  
Art.-Nr.:  
6222/2 AP-xx-WL  
**Preis: ab 83,30 €**

### Sensor/Schaltaktoreinheit



Sensor/Schaltaktoreinheit,  
1/1-fach  
Art.-Nr.: 6211/1.1-WL  
**Preis: 132,00 €**



Sensor/Schaltaktoreinheit,  
2/1-fach  
Art.-Nr.: 6211/2.1-WL  
**Preis: 138,00 €**



Sensor/Schaltaktoreinheit,  
2/2-fach  
Art.-Nr.: 6211/2.2-WL  
**Preis: 149,00 €**

### Dimmer



Sensor/Schaltaktoreinheit,  
1/1-fach  
Art.-Nr.: 6212/1.1-WL  
**Preis: 196,00 €**



Sensor/Schaltaktoreinheit,  
2/1-fach  
Art.-Nr.: 6212/2.1-WL  
**Preis: 202,00 €**

### Jalousie



Sensor/Schaltaktoreinheit,  
1/1-fach  
Art.-Nr.: 6213/1.1-WL  
**Preis: 144,00 €**



Sensor/Schaltaktoreinheit,  
2/1-fach  
Art.-Nr.: 6213/2.1-WL  
**Preis: 149,00 €**

### Bewegungsmelder



Bewegungsmelder  
Art.-Nr.: 6215/1.1-xx-WL  
**Preis: 239,00 €**

### Raumtemperaturregler



Raumtemperaturregler  
Art.-Nr.: 6224/2.0-WL  
**Preis: 230,00 €**



Raumtemperaturregler mit Aktor  
Art.-Nr.: 6224/2.1-WL  
**Preis: 242,00 €**



Heizkörperthermostat Basic  
Art.-Nr.: 6256/1-WL  
**Preis: 87,60 €**



Heizkörperthermostat Comfort  
Art.-Nr.: 6256/2-WL  
**Preis: 125,00 €**

**SENSOREN/AKTOREN/WIRED**

**Sensoren**



Sensoreinheit,  
1-fach  
Art.-Nr.: 6221/1.0  
**Preis: 59,46 €**



Sensoreinheit,  
2-fach  
Art.-Nr.: 6221/2.0  
**Preis: 67,40 €**



Wetterstation für  
Busch-free@home®  
Art.-Nr.: 6228  
**Preis: 667,00 €**



Binäreingang  
4-fach  
Art.-Nr.: 6241/4.0  
**Preis: 195,00 €**

**Schaltaktor**



Sensor/Schaltak-  
toreinheit, 1/1-fach  
Art.-Nr.: 6211/1.1  
**Preis: 98,30 €**

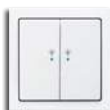

Sensor/Schaltak-  
toreinheit, 2/1-fach  
Art.-Nr.: 6211/2.1  
**Preis: 106,00 €**



Sensor/Schaltak-  
toreinheit, 2/2-fach  
Art.-Nr.: 6211/2.2  
**Preis: 116,00 €**



Schaltaktor,  
4-fach  
Art.-Nr.: 6251/0.4  
**Preis: 260,00 €**



Sensor/Schaltaktor,  
8/8-fach  
Art.-Nr.: 6251/8.8  
**Preis: 433,00 €**

**Dimmer**



Sensoreinheit,  
1-fach  
Art.-Nr.: 6212/1.1  
**Preis: 159,00 €**



Sensoreinheit,  
2-fach  
Art.-Nr.: 6212/2.1  
**Preis: 168,00 €**



Dimmaktor, 4-fach  
Art.-Nr.:  
DA/M.4.210.2.11  
**Preis: 401,00 €**



Dimmaktor, 6-fach  
Art.-Nr.:  
DA/M.6.210.2.11  
**Preis: 604,00 €**



DALI-Gateway  
Art.-Nr.:  
DG-M-1.16.11  
**Preis: 474,00 €**

**Jalousie**



Sensor/Schaltak-  
toreinheit 1/1-fach  
Art.-Nr.: 6213/1.1  
**Preis: 114,00 €**

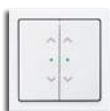

Sensor/Schaltak-  
toreinheit 2/1-fach  
Art.-Nr.: 6213/2.1  
**Preis: 121,00 €**



Jalousieaktor, 4-fach  
Art.-Nr.: 6253/0.4  
**Preis: 242,00 €**

**Bewegungsmelder**



Bewegungsmelder  
Art.-Nr.: 6225/1.0-xx  
**Preis: ab 148,00 €**



Bewegungsmelder mit Aktor  
Art.-Nr.: 6215/1.1-xx  
**Preis: ab 190,00 €**



Fan Coil-Aktor  
Art.-Nr.: 6255/2.3  
**Preis: 257,00 €**



Split Unit Gateway  
Art.-Nr.: SUG-F-1.11  
**Preis: 142,00 €**

**Raumtemperaturregler/Binäreingänge UP**



Raumtemperatur-  
regler  
Art.-Nr.: 6224/2.0  
**Preis: 181,00 €**



Binäreingang,  
2-fach  
Art.-Nr.: 6241/2.0 U  
**Preis: 52,46 €**



Binäreingang,  
4-fach  
Art.-Nr.: 6241/4.0 U  
**Preis: 79,73 €**



Heizungsaktor,  
6-fach  
Art.-Nr.: 6254/0.6  
**Preis: 221,00 €**



Heizungsaktor,  
12-fach  
Art.-Nr.: 6254/0.12  
**Preis: 377,00 €**



Thermoelektrischer  
Stellantrieb  
Art.-Nr.: 6164/10-102  
**Preis: 37,60 €**



Thermoelektrischer  
Stellantrieb  
Art.-Nr.: 6164/11-102  
**Preis: 37,60 €**

# Produktbestellinformation



## VISUALISIERUNG/TOUCHPANELS

Ausführung	Busch-free@home-Panel 7" Innenstation Video mit 17,8 cm (7") Touch-Display	Busch-free@home-Panel 7" Innenstation Video mit 17,8 cm (7") Touch-Display	Busch-free@home Panel 4.3"	Busch-free@home Panel 4.3"	Unterputz-Montagedose	Temperaturfühler
Art.-Nr.	83221AP-611	83221AP-625	6226-611	6226-625	6226 U	6226/T
Preis	<b>1.088,00 €</b>	<b>1.100,00 €</b>	<b>519,00 €</b>	<b>519,00 €</b>	<b>33,75 €</b>	<b>28,11 €</b>



## SENSOREN/BEWEGUNGSMELDER/RAUMTEMPERATURREGLER, WIRELESS

Ausführung	Sensoreinheit, 1-fach, wireless	Sensoreinheit, 2-fach, wireless	Raumtemperaturregler, wireless	Raumtemperaturregler/Heizungsaktor, wireless	Bewegungsmelder/Schaltaktor, 1-fach, wireless
Art.-Nr.	6221/1.0-WL	6221/2.0-WL	6224/2.0-WL	6224/2.1-WL	6215/1.1-xxx-WL
Preis	<b>118,00 €</b>	<b>125,00 €</b>	<b>230,00 €</b>	<b>242,00 €</b>	<b>ab 235,00 €</b>



## SENSOR-/AKTOR-KOMBINATIONEN, WIRELESS

Ausführung	Sensor/Schaltaktor, 1/1-fach, wireless	Sensor/Schaltaktor, 2/1-fach, wireless	Sensor/Schaltaktor, 2/2-fach, wireless	Sensor/Dimmaktor, 1/1-fach, wireless	Sensor/Dimmaktor, 2/1-fach, wireless	Sensor/Jalousieaktor, 1/1-fach, wireless	Sensor/Jalousieaktor, 2/1-fach, wireless
Art.-Nr.	6211/1.1-WL	6211/2.1-WL	6211/2.2-WL	6212/1.1-WL	6212/2.1-WL	6213/1.1-WL	6213/2.1-WL
Preis	<b>132,00 €</b>	<b>138,00 €</b>	<b>149,00 €</b>	<b>196,00 €</b>	<b>202,00 €</b>	<b>144,00 €</b>	<b>149,00 €</b>



## HEIZKÖRPERTHERMOSTATE, WIRELESS

Ausführung	Basic free@home	Comfort free@home	Ventiladapter Herz	Ventiladapter Comap	Ventiladapter Orkli
Art.-Nr.	6256/1-WL	6256/2-WL	6296/1	6296/2	6296/3
Preis	<b>87,60 €</b>	<b>125,00 €</b>	<b>19,23 €</b>	<b>19,23 €</b>	<b>31,98 €</b>

### Abdeckungen erhältlich in folgenden Farben:

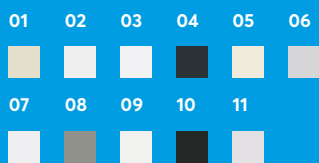

01 weiß (212)

02 alpinweiß (214)

03 alpinweiß (914)

04 anthrazit (81)

05 elfenbeinweiß (82)

06 alusilber (83)

07 studioweiß (84)

08 graumetallic (803)

09 studioweiß matt (884)

10 schwarz matt (885)

11 Edelstahl (866)





**FENSTERMELDER, WIRELESS**

Ausführung	studioweiß matt	basaltschwarz	Edelstahl
Art.-Nr.	6222/1 AP-64-WL	6222/1 AP-65-WL	6222/1 AP-66-WL
Preis	<b>77,02 €</b>	<b>77,02 €</b>	<b>77,02 €</b>

**UNIVERSALMELDER, WIRELESS**

Ausführung	studioweiß matt	basaltschwarz
Art.-Nr.	6222/2 AP-64-WL	6222/2 AP-65-WL
Preis	<b>83,30 €</b>	<b>84,90 €</b>



**SENSOREN, BEWEGUNGSMELDER, RAUMTEMPERATURREGLER**

Ausführung	Sensoreinheit, 1-fach	Sensoreinheit, 2-fach	Raumtemperaturregler	Bewegungsmelder	Bewegungsmelder/ Schaltaktor, 1-fach
Art.-Nr.	6221/1.0	6221/2.0	6224/2.0	6225/1.0-xxx	6215/1.1-xxx
Preis	<b>59,46 €</b>	<b>67,40 €</b>	<b>181,00 €</b>	<b>ab 146,00 €</b>	<b>ab 186,00 €</b>



**SENSOR-/AKTOR-KOMBINATIONEN**

Ausführung	Sensor/Schaltaktor, 1/1-fach	Sensor/Schaltaktor, 2/1-fach	Sensor/Schaltaktor, 2/2-fach	Sensor/Dimmaktor, 1/1-fach	Sensor/Dimmaktor, 2/1-fach	Sensor/Jalousieaktor, 1/1-fach	Sensor/Jalousieaktor, 2/1-fach
Art.-Nr.	6211/1.1	6211/2.1	6211/2.2	6212/1.1	6212/2.1	6213/1.1	6213/2.1
Preis	<b>98,30 €</b>	<b>106,00 €</b>	<b>116,00 €</b>	<b>159,00 €</b>	<b>168,00 €</b>	<b>114,00 €</b>	<b>121,00 €</b>



**SENSOREN, BEWEGUNGSMELDER, RAUMTEMPERATURREGLER, FANCOILS**

Ausführung	Wetterstation	Temperaturfühler	Busch-Rauchalarm® ProfessionalLINE	Busch-Wärmealarm ProfessionalLINE	Busch-Rauchalarm® Relais	Busch-Rauchalarm® RF
Art.-Nr.	6228	6226/T	6833/01-84	6835/01-84	6829-84	6828
Preis	<b>667,00 €</b>	<b>28,11 €</b>	<b>44,99 €</b>	<b>60,73 €</b>	<b>104,00 €</b>	<b>74,24 €</b>



**CO-MELDER, FUNKMODUL, USB-STICK**

Ausführung	Busch-CO Alarm ProfessionalLINE	Busch-CO Alarm Funkmodul	Busch-free@home® Alarm-Stick
Art.-Nr.	6839/01-84	6828/12	SAP/A2.11
Preis	<b>61,89 €</b>	<b>55,08 €</b>	<b>77,70 €</b>

# Produktbestellinformation

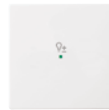
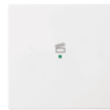
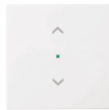

## ABDECKUNGEN

Ausführung	Wippe, 1-fach	Wippe, 1-fach, mit Symbol „Licht“	Wippe, 1-fach, mit Symbol „Jalousie“	Wippe, 1-fach, mit Symbol „Szene“	Wippe, 1-fach, mit Symbol „Dimmer“
Art.-Nr.	6230-10-xxx	6231-10-xxx	6232-10-xxx	6233-10-xxx	6234-10-xxx
Preis	<b>ab 3,15 €</b>	<b>ab 4,20 €</b>	<b>ab 4,20 €</b>	<b>ab 4,20 €</b>	<b>ab 4,20 €</b>



## ABDECKUNGEN

Ausführung	Wippe, 2-fach links/rechts, ohne Bedruckung	Wippe, 2-fach links, mit Symbol „Licht“	Wippe, 2-fach links/rechts, mit Symbol „Jalousie“	Wippe, 2-fach links, mit Symbol „Szene“	Wippe, 2-fach links, mit Symbol „Dimmer“	Wippe, 2-fach rechts, mit Symbol „Licht“
Art.-Nr.	6230-20-xxx	6231-21-xxx	6232-20-xxx	6233-21-xxx	6234-21-xxx	6231-22-xxx
Preis	<b>ab 2,94 €</b>	<b>ab 4,07 €</b>	<b>ab 4,07 €</b>	<b>ab 4,07 €</b>	<b>ab 4,07 €</b>	<b>ab 4,07 €</b>



## ABDECKUNGEN/ZENTRALSCHLEIBEN

Ausführung	Wippe, 2-fach rechts, mit Symbol „Szene“	Wippe, 2-fach rechts, mit Symbol „Dimmer“	Zentralscheibe für Raumtemperatur-regler	Zentralscheibe für Fan Coil-Regler	Wippe, 2-fach links, mit Symbol „Play/Pause“	Wippe, 2-fach rechts, mit Symbol „Volume“
Art.-Nr.	6233-22-xxx	6234-22-xxx	6235-xxx	6236-xxx	6237-21-xxx	6237-22-xxx
Preis	<b>ab 4,07 €</b>	<b>ab 4,07 €</b>	<b>ab 7,19 €</b>	<b>ab 7,19 €</b>	<b>ab 4,07 €</b>	<b>ab 4,56 €</b>

### Abdeckungen erhältlich in folgenden Farben:

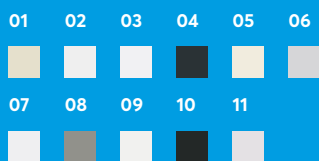

**01** weiß (212)  
**02** alpinweiß (214)  
**03** alpinweiß (914)  
**04** anthrazit (81)  
**05** elfenbeinweiß (82)  
**06** alusilber (83)  
**07** studioweiß (84)

**08** graumetallic (803)  
**09** studioweiß matt (884)  
**10** schwarz matt (885)  
**11** Edelstahl (866)



**SYSTEMKOMPONENTEN, BINÄREINGÄNGE**

Ausführung	System Access Point 2.0	Spannungsversorgung	USB-Schnittstelle	Binäreingang, 4-fach	Binäreingang, 2-fach, UP	Binäreingang, 4-fach, UP	Split Unit Gateway
Art.-Nr.	SAP/S.13	6201/640.1	USB-M-1.11	6241/4.0	6241/2.0 U	6241/4.0 U	SUG-F-1.11
Preis	<b>487,00 €</b>	<b>288,00 €</b>	<b>202,00 €</b>	<b>195,00 €</b>	<b>52,46 €</b>	<b>79,73 €</b>	<b>142,00 €</b>



**REG-AKTOREN**

Ausführung	Schaltaktor, 4-fach	Sensor/Schaltaktor, 8/8-fach	Heizungsaktor, 6-fach	Heizungsaktor, 12-fach	Jalousieaktor, 4-fach
Art.-Nr.	6251/0.4	6251/8.8	6254/0.6	6254/0.12	6253/0.4
Preis	<b>260,00 €</b>	<b>433,00 €</b>	<b>221,00 €</b>	<b>377,00 €</b>	<b>242,00 €</b>



**REG-AKTOREN**

Ausführung	Fan Coil-Aktor	Dimmaktor, 4-fach	Dimmaktor, 6-fach	DALI-Gateway
Art.-Nr.	6255/2.3	DA/M.4.210.2.11	DA/M.6.210.2.11	DG-M-1.16.11
Preis	<b>257,00 €</b>	<b>401,00 €</b>	<b>604,00 €</b>	<b>474,00 €</b>

# Produktbestellinformation



## SYSTEMKOMPONENTEN/ZUBEHÖR

Ausführung	Thermoelektrischer Stellantrieb mit Funktionsanzeige	Thermoelektrischer Stellantrieb mit Funktionsanzeige	Ventiladapter VA 02 von Fa. Möhlenhoff	Ventiladapter VA 50 von Fa. Möhlenhoff	Ventiladapter VA 78 von Fa. Möhlenhoff	Ventiladapter VA 80 von Fa. Möhlenhoff
Art.-Nr.	6164/10-102	6164/11-102	6164/23	6164/21	6164/22	6164/20
Preis	<b>37,60 €</b>	<b>37,60 €</b>	<b>2,90 €</b>	<b>1,39 €</b>	<b>2,90 €</b>	<b>1,39 €</b>



## SYSTEMKOMPONENTEN/ZUBEHÖR

Ausführung	Externe Antenne
Art.-Nr.	6200 AP/1-WL
Preis	<b>47,55 €</b>

### Abdeckungen erhältlich in folgenden Farben:

<b>01</b>	<b>02</b>	<b>03</b>	<b>04</b>	<b>05</b>	<b>06</b>	<b>01</b> weiß (212)	<b>08</b> graumetallic (803)
						<b>02</b> alpinweiß (214)	<b>09</b> studioweiß matt (884)
						<b>03</b> alpinweiß (914)	<b>10</b> schwarz matt (885)
<b>07</b>	<b>08</b>	<b>09</b>	<b>10</b>	<b>11</b>		<b>04</b> anthrazit (81)	<b>11</b> Edelstahl (866)
						<b>05</b> elfenbeinweiß (82)	
						<b>06</b> alusilber (83)	
						<b>07</b> studioweiß (84)	



**UP-EINSÄTZE FLEX**

Ausführung	Relais-Einsatz flex	Serienrelais-Einsatz flex	LED-Tastdimmer-Einsatz flex	Jalousie-Einsatz flex	e-contact-Einsatz flex	Nebenstellen-Einsatz flex
Art.-Nr.	64811 U	64821 U	64851 U	64831 U	64814 U	64891 U
Preis	<b>91,00 €</b>	<b>102,00 €</b>	<b>160,00 €</b>	<b>130,00 €</b>	<b>91,00 €</b>	<b>47,25 €</b>



**BEDIENELEMENTE FLEX**

Ausführung	Bedienelement flex, 1-fach,	Bedienelement flex, 2-fach	Bedienelement flex, 1-fach, Wireless	Bedienelement flex, 2-fach, Wireless
Art.-Nr.	64711	64721	62711-WL	62721-WL
Preis	<b>35,60 €</b>	<b>46,10 €</b>	<b>56,60 €</b>	<b>67,10 €</b>



**BEWEGUNGSMELDER FLEX**

Ausführung	Busch-Komfortschalter®	Busch-Wächter® 180 flex, Basic-Sensor mit Selectlinse	Busch-Wächter® 180 flex, Komfort-Sensor mit Selectlinse	Busch-Wächter® 180 flex, Multi-Sensor
Art.-Nr.	64765-xxx	64761-xxx	64762-xxx	64764-xxx
Preis	<b>ab 52,50 €</b>	<b>ab 57,23 €</b>	<b>ab 113,00 €</b>	<b>ab 113,00 €</b>



**BEWEGUNGSMELDER FLEX, WIRELESS**

Ausführung	Busch-Wächter® 180 flex, Komfort-Sensor mit Selectlinse	Busch-Wächter® 180 flex, Multi-Sensor
Art.-Nr.	62762-xxx-WL	62764-xxx-WL
Preis	<b>ab 134,00 €</b>	<b>ab 134,00 €</b>

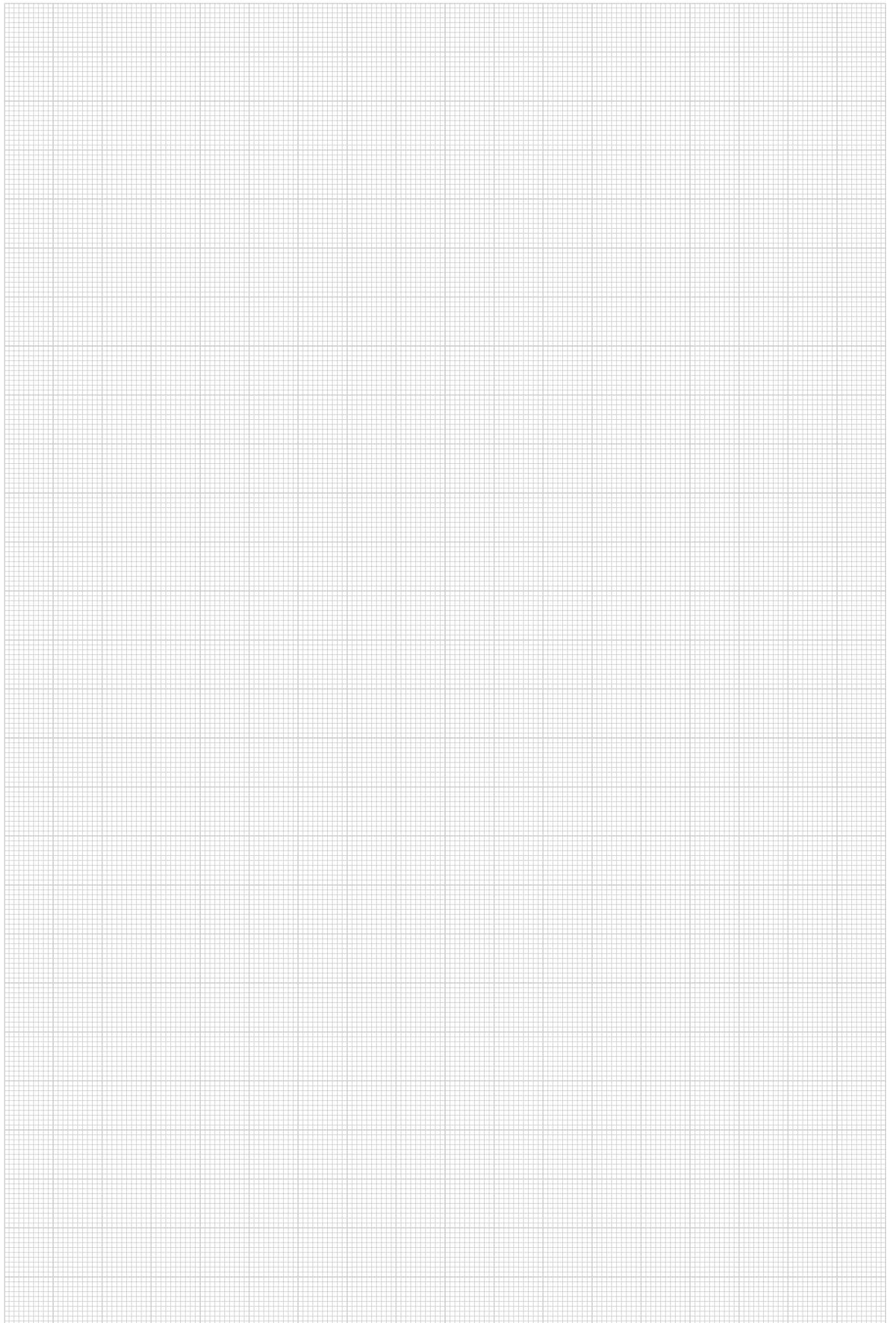

# Mehr Informationen und alle Details

Ausführliche Informationen zu Funktionen und Produkten entdecken. Busch-Jaeger leistet einen aktiven Beitrag zum Umweltschutz. Deshalb stehen einige Broschüren nur als PDF-Datei zum Download bereit. Das geht sogar noch schneller als mit der Post.

## Smarter Home



## Busch-Welcome®



## Lichtschalter



## Busch-Rauchalarm®



Immer die aktuelle Version der Broschüren als PDF-Datei zum Download. Einfach den QR-Code scannen und die gewünschte Broschüre digital als E-Paper oder unter [www.busch-jaeger.de/de/service/prospekte.asp](http://www.busch-jaeger.de/de/service/prospekte.asp) erleben.

## Busch-Jaeger Elektro GmbH

Freisenbergstraße 2  
58513 Lüdenscheid

busch-jaeger.de  
info.bje@de.abb.com

Zentraler Vertriebsservice:  
Tel.: +49 2351 956-1600  
Fax: +49 2351 956-1700

Busch-Jaeger Produkte gibt  
es beim Elektroinstallateur



**Hinweis:** Nachdruck und fotomechanische Wiedergabe sind nur mit unserer ausdrücklichen Genehmigung gestattet. Die Druckerzeugnisse von Busch-Jaeger informieren nach bestem Wissen, die Aussagen sind jedoch nicht rechtsverbindlich. Alle Abbildungen und Fotografien der dargestellten Produkte sind in Bezug auf Farbigkeit, Abmessungen und Ausstattung nicht verbindlich. Die meisten Busch-Jaeger Produkte sind eingetragene Warenzeichen. Die Angaben in diesem Katalog sind ohne Gewähr. Änderungen und Aktualisierungen, die dem Fortschritt dienen, bleiben vorbehalten. Alle Produkte in diesem Druckerzeugnis, die den CE-Richtlinien entsprechen, tragen auf der Verpackung und dem Produkt die entsprechende Kennzeichnung.

